

artpole®

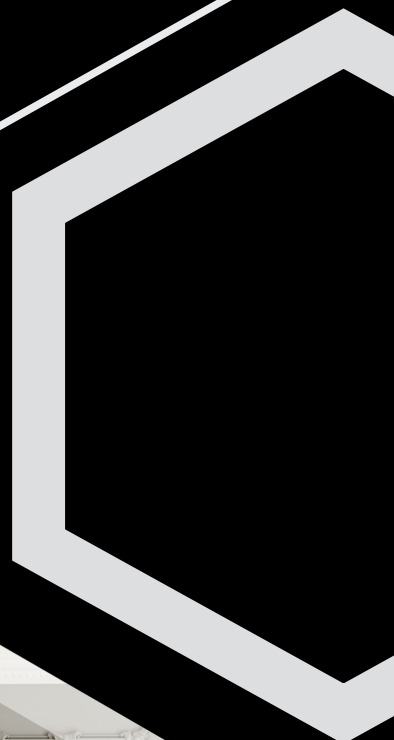

# ЛЕПНИНА ИЗ ГИПСА

Экспорт в 17 стран мира

Современный завод по немецкой технологии



Арт. 006391

СЕТЫ	
AFINA BIG	14
AKANT	20
BARCODE	23
DOVE	24
KARFAGEN	21
KOLOS	19
MARSEILLE	22
PALLADA 1	18
PALLADA 2	25
PIFAGOR	15
PERO	16
PRINCESS	27
REVERY	26
VECTOR	17
КАРНИЗЫ ГЛАДКИЕ	
S201KT2	30
S202KT3	30
S3KT4	36
S6K1	35
S6K2	34
S6K3	31
S6K4	30
S6K5	32
S6K6	37
S6K7	34
S6K10	34
S6K11	31
S6K12	34
S6K13	30
SK26G	35
SK26KG1	30
SK26KG2	30
SK39G	33
SKT1	35
SKT2	35
SKT3	33
SKT4	30
SKT5	32
SKT6	31
SKT7	32
SKT8	34
SKT9	33
SKT10	34
SKT11	33
SKT12	36
SKT14	32
SKT15	31
SKT16	31
SKT17	31
SKT18	32
SKT19	31
SKT20	30
SKT21	31
SKT22	30
SKT23	32

SKT24	31
SKT25	32
SKT26	31
SKT27	31
SKT28	32
SKT29	32
SKT30	31
SKT31	31
SKT33	30
SKT34	30
SKT35	32
SKT36	31
SKT37	32
SKT38	32
SKT39	31
SKT40	30
SKT41	35
SKT42	33
SKT43	33
SKT44	33
SKT45	32
SKT46	32
SKT47	33
SKT48	34
SKT49	36
SKT50	33
SKT51	33
SKT69	37
SKT70	33
SKT71	36
SKT72	35
SKT74	36
SKT75	38
SKT76	34
SKT76N	37
SKT78	37
SKT79	37
SKT80	38
SKT81	38
SKT83	34
SKT84	34
SKT102	33
SKT103	35
SKT104	37
SKT105	37
SKT106	37
SKT107	32
SKT108	35
SKT109	35
SKT110	30
SKT111	30
SKT112	30
SKT115	38
SKT116	38
SKT117	36
SKT118	33

SKT119	37
SKT122	34
SKT123	31
SKT124	30
SKT125	33
SKT126	35
SKT127	36
SKT128	35
SKT129	36
SKT130	38
SKT131	38
SKT132	37
SKT133	37
SKT134	37
SKT135	37
SKT136	36
SKT137	36
SKT138	36
SKT139	36
SKT140	36
SKT141	36
SKT142	35
SKT143	35
SKT144	34
SKT145	34
SKT151	37
SKT154	35
SKT158	37
SKT160	36
SKT161	38
SKT162	35
SKT163	33
SKT164	34
SKT165	33
SKT166	32
SKT167	34
SKT168	34
SKT169	35
SKT170	37
SKT175	38
SKT176	38
SKT179	36
SKT181	38
SKT186	38
SKT187	38
SKT190	38
КАРНИЗЫ СВЕТОВЫЕ	
SKTL1	42
SKTL2	42
SKTL3	42
SKTL4	42
SKTL5	42
SKTL6	42
SKTL7	42
SKTL9	42

SKTL10	42
SKTL11	42
SKTL12	42
SKTL13	43
SKTL14N	43
SKTL15	43
SKTL16	43
SKTL17	42
SKTL19	43
SKTL20	43
SKTL21	43
SKTL22	43
SKTL25	43
SKTL26	43
SKTL27	43
SKTL28	43
КАРНИЗЫ ОРНАМЕНТАЛЬНЫЕ	
S1K1	51
S3K4	47
S4K1	53
S8K1	51
S201K2	52
SK3	52
SK8	46
SK11	49
SK14	46
SK21	46
SK22	46
SK23	46
SK24	46
SK25	46
SK26	50
SK26G	50
SK26U	50
SK26Z	50
SK34	47
SK35	46
SK36	49
SK37	49
SK38	47
SK39	48
SK39G	48
SK39L	48
SK39R	48
SK39U	48
SK40	54
SK41	54
SK42	55
SK43	53
SK43N	50
SK44N	49
SK45N	55
SK46N	50
SK47N	53
SK48N	54

SK49	55
SK50N	53
SK51	49
SK51-1	49
SK52	55
SK53N	51
SK54N	55
SK55N	52
SK56	55
SK57	46
SK58N	47
SK59N	54
SK60N	54
SK61N	47
SK62N	47
SK63N	53
SK64N	49
SK65N	48
SK66N	48
SK67N	48
SK68N	48
SK69N	49
SK70N	46
SK71N	48
SK72N	51
SK74N	52
SK75N	51
SK75U	51
SK76L	54
SK76N	54
SK76P	54
SK76U	54
SK77	52
SK77-1	52
SK78	55
SK79	55
SK80	51
SK82	47
SK83	47
SK111	49
SK112	47
SK113	51
SK114N	50
SK115N	49
SK116N	52
SK117	53
SK118N	51
SK121	53
SK121V	53
SK126	51
SK128	55
SK129	51
SK130	52
SK131	46
SK132	55
SK135	46

SK136	53
SK137	53
SK139	49
SK138N	55
SK140	47
SK142	47
SK144N	52
SK145N	52
SK146N	50
SK147N	51
SK149N	53
SK151N	52
SK152N	53
SK153N	49
SK155N	50
SK156N	55
<b>ГИПСОВЫЕ СВЕТИЛЬНИКИ</b>	
SGS1	58
SGS2	58
SGS3	58
SGS4	58
SGS5	58
SGS6	58
SGS7	58
SGS8	58
SGS9	59
SGS10	59
SGS11	59
SGS12	59
SGS13	59
SGS14	59
SGS15	59
SGS16	59
SGS17	60
SGS18	60
SGS19	60
SGS20	60
SGS21	60
SGS22	60
SGS23	60
SGS24	60
SGS25	61
SGS26	61
SGS27	61
SGS28	61
SGS29	61
SGS30	61
SGS31	61
SGS32	61
<b>МОЛДИНГИ</b>	
S1MG101	66
S1MG102	67
S3MG301	66
S3MG302	65
S6MG14	68

S201MG201	66
S201MG202	69
S202MG202	65
SMG2	64
SMG3	64
SMG4	67
SMG5	68
SMG6	68
SMG7	66
SMG8	69
SMG9	66
SMG10	69
SMG11	67
SMG12	69
SMG13	67
SMG14	69
SMG15	68
SMG16	66
SMG17	66
SMG18	65
SMG19	68
SMG20	66
SMG21	64
SMG22	66
SMG23	65
SMG24	64
SMG25	65
SMG26	67
SMG27	64
SMG28	64
SMG29	67
SMG30	68
SMG31	67
SMG32	67
SMG33	68
SMG34	67
SMG35	68
SMG36	69
SMG37	68
SMG38	68
SMG39	67
SMG40	67
SMG41	68
SMG42	67
SMG43	68
SMG44	68
SMG45	68
SMG46	64
SMG48	65
SMG49	65
SMG50	65
SMG51	65
SMG52	65
SMG53	65
SMG54	65
SMG55	67

SMG56	66
SMG57	68
SMG58	64
SMG59	66
SMG60	64
SMG61	64
SMG62	66
SMG63	64
SMG65	67
SMG66	69
SMG67	67
SMG68	69
SMG69	65
SMG70	66
SMG71	66
SMG72	69
SMG73	69
SMG74	64
SMG75	69
SMG76	69
SMG78	67
SMG79	64
SMG81	64
SMG82	66
SMG83	65
SMG84	68
SMG85	64
SMG86	64
SMG87	65
SMG88	65
SMG89	66
<b>МОЛДИНГИ СВЕТОВЫЕ</b>	
SMGL1	72
SMGL2	72
SMGL3	72
SMGL4	72
SMGL5	72
SMGL6	72
SMGL7	72
SMGL8	72
SMGL9	72
SMGL10	72
SMGL11	72
SMGL12	72
SMGL13	73
SMGL14	73
SMGL15	73
SMGL16	73
<b>ФРИЗЫ И ПОРЕЗКИ</b>	
S1P1	78
S1PIP	76
S4F1	79
S202P3	78
SF2	77
SF3	76
SF4	77

SF5	79
SF6	77
SF7	78
SF8	77
SF9	79
SF10	77
SF11	79
SF12	78
SF13	78
SF14	77
SF15	79
SF16	79
SF17	79
SF18	79
SF19	79
SF20	77
SF21	79
SF22	79
SF24	79
SF26	79
SF27	79
SP3	77
SP4	78
SP6	76
SP7	76
SP8	78
SP9	77
SP10	78
SP11	78
SP12	78
SP13	76
SP14	76
SP19	76
SP20	76
SP21	77
SP22	77
SP23	76
SP24	76
SP25	76
SP29	76
SP30	76
SP31	76
SP33	79
SP35	78
SP37	78
SP38	77
SP39	77
SP40	76
SP41	77
SP43	77
SP44	77
SP45	76
SP46	78
SP47	78
SP48	78
SP49	79

SP51	78
<b>ПЛИНТУСЫ</b>	
S1PL1	82
S3PL4	82
SPL1	82
SPL2	82
SPL3	82
SPL4	82
SPL5	82
SPL7	82
SPL8	82
SPL9	82
SPL10	82
SPL11	82
SPL12	83
SPL13	83
SPL14	83
SPL15	83
SPL16	83
SPL17	83
SPL18	83
<b>КАРНИЗЫ</b>	
<b>ОРНАМЕНТАЛЬНЫЕ</b>	
SRT1	86
SRT2	87
SRT3	86
SRT4	86
SRT5	86
SRT6	87
SRT7	87
SRT8	86
SRT9	87
SRT10	87
SRT11	86
SRT12	86
SRT13	86
SRT14	87
SRT15	87
SRT16	86
SRT17	87
SRT18	87
SRT19	86
SRT20	86
SRT21	86
SRT22	86
SRT23	86
SRT24	87
SRT25	86
SRT26	86
SRT27	86
SRT28	86
SRT29	87
SRT30	87
SRT34	87
SRT35	87
SRT36	87

<b>РОЗЕТКИ ПОТОЛОЧНЫЕ</b>	
<b>ОРНАМЕНТАЛЬНЫЕ</b>	
S1R5	90
S201R3	90
S3R7	89
S4R1	90
S4R2	90
S4R3	90
SR1	90
SR2	89
SR3	89
SR6	90
SR7	89
SR8	89
SR9	88
SR10	88
SR11	90
SR12	89
SR13	88
SR15	91
SR16	90
SR17	89
SR18	88
SR20	88
SR21	88
SR22	88
SR23	91
SR25	91
SR26	91
SR27	88
SR28	90
SR29-1	89
SR31	88
SR32	88
SR33	90
SR34	91
SR37-1	91
SR37-2	91
SR38	91
SR40	88
SR41	91
SR42	90
SR43	91
SR46	89
SR47	89
SR48	88
SR49	91
SR50	91
SR51	89
SR52	84
SR113	90
SR121	90
<b>РОЗЕТКИ</b>	
<b>ПОТОЛОЧНЫЕ</b>	
<b>НАКЛАДНЫЕ-ВРЕЗНЫЕ</b>	
SR24NV	92

SR29NV	92
SR30NV	92
SR57NV	92
SR60NV	92
SR61NV	92
SR66NV	92
SR70NV	92
SR75NV	93
SR91NV	93
SR93NV	93
SR94NV	93
SR100NV	93
SR101NV	93
<b>ПАМКИ</b>	
ADELE	102
GLORIA	102
INESS	101
JARMAN	99
KATRIN	103
KLAIR	101
KLAW	99
LARA	100
LUESSE	100
MICHELLE	98
SHANON	98
VICTORIA	103
<b>ПОРТАЛЫ</b>	
<b>ДЕКОРАТИВНЫЕ</b>	
ADRIANA	112
AGIA	108
ASTERIA	111
DEMETRA	111
FLEUR	112
KAMENA	109
LAMIA	108
LEVADIA	109
LISSA	110
SELENA	110
<b>ПОТОЛОЧНЫЕ</b>	
<b>КОМПОЗИЦИИ</b>	
SPK1	116
SPK2	116
SPK3	118
SPK4	118
SPK5	119
SPK6	119
SPK7	120
SPK8	122
SPK9	123
SPK13	121
SPK17	120
SPK18	121
<b>КАМИНЫ</b>	
SKM1	126
SKM2	126
SKM4	127

<b>«ДЕКОРАТИВНЫЕ ИЗДЕЛИЯ ИЗ ГИПСА» УГОЛОВЫЕ ЭЛЕМЕНТЫ</b>	
SU1	135
SU2	133
SU3	135
SU4	132
SU5	134
SU5L	135
SU5R	135
SU6	132
SU7	134
SU8	134
SU9	135
SU10	133
SU11	132
SU12	131
SU13	130
SU14	135
SU15	135
SU16	133
SU17	131
SU18	132
SU19	133
SU20	133
SU21	130
SU22	134
SU23	133
SU24	131
SU25	133
SU26	132
SU27	130
SU28	134
SU29	135
SU30	130
SU32	131
SU33	130
SU34	131
SU35	135
SU36	131
SU37	132
SU38	133
SU39	134
SU40	132
SU41	133
SU42	135
SU45	135
SU49	135
SU50	130
SU51	130
SU52	132
SU53	130
SU54	131
SU55	132
SU56	131
SU57	131
SU58	130
SU59	131
SU60	130
SU61	131
SU62	131
SU65	130
SU66	132
SU70	134
SU71	133
SU72	134
SU73	134

SU74	130
SU75	133
SU77	132
SU78	134
<b>СРЕДНИКИ</b>	
SDT1	140
SDT2	139
SDT3	138
SDT4	139
SDT5	143
SDT6	143
SDT7	143
SDT8	143
SDT9	139
SDT10	140
SDT11	143
SDT12	143
SDT13	140
SDT14	140
SDT18	137
SDT19	139
SDT20	141
SDT21	141
SDT22	138
SDT23	141
SDT24	141
SDT25	139
SDT26	141
SDT27	136
SDT28	136
SDT29	137
SDT30	137
SDT31	138
SDT32	136
SDT33	136
SDT34	141
SDT35	142
SDT36	142
SDT37	137
SDT38	137
SDT40	136
SDT41	140
SDT42	137
SDT43	139
SDT44	138
SDT45	141
SDT46	138
SDT47	138
SDT48	137
SDT49	139
SDT50	138
SDT51	138
SDT52	136
SDT53	140
SDT54	136
SDT59	139
SDT60	137
SDT61	140
SDT62	136
SDT63	140
SDT64	137
SDT65	139
SDT66	138
SDT67	140
SDT68	139
SDT69	136
SDT70	137

SDT71	138
SDT72	140
SDT74	139
SDT75	142
SDT75A	142
SDT76	136
SDT77	136
SDT78	137
SDT79	136
SDT82	142
SDT83	140
SDT85	141
SDT86N	142
SDT88	138
SDT89	142
SDT90	142
SDT91	143
SDT92	143
SDT97	141
SDT98	140
SDT99	137
SDT100	142
SDT101	141
<b>НАБОРНЫЕ КОМПОЗИЦИИ</b>	
SNK1	144
SNK2	144
SNK3	145
SNK4	145
SNK5	146
SNK6	146
SNK7	147
SNK8	147
SNK9	148
SNK10	148
SNK11	149
SNK12	149
<b>НАБОРНЫЕ УГЛЫ</b>	
SU83N	150
SU84N	150
<b>НАБОРНЫЕ СРЕДНИКИ</b>	
SDT108N	151
SDT109N	151
<b>БАЗЫ</b>	
SB1	152
SB2	152
SB3	152
SB4	152
SB5	152
SB5L	152
SB5R	152
<b>КРОНШТЕЙНЫ</b>	
SKN1	153
SKN2	153
SKN4	152
SKN5	153
SKN9	152
SKN10	153
SKN11	153
SKN12	153
<b>ВЕНТИЛЯЦИОННЫЕ РЕШЕНИЯ</b>	
SF9	154
SF22	154

SF43	154
SK53N	155
SK111	154
SK117	154
SK121V	155
SK128	155
SK129	155
SK130	154
SVR1	155
SVR2	155
SVR3	155
<b>КЕССОНЫ</b>	
CHOCOLATE	156
FLORENTIA	157
VENEZIA	157
<b>ПОЛУКОЛОННЫ</b>	
SKL1	158
SKL2	158
SKL3	159
SKL4	160
SKL5	160
SKL6	161
SKL7	161
SKL8	162
SKL9	162
SKL10	159
<b>КОЛОННЫ</b>	
SKL13	163
<b>ПИЛЯСТРЫ</b>	
SPLR1	164
SPLR2	164
<b>БАЛЯСИНЫ</b>	
SBL1	165
SBL2	165
SBL3	165
SBL4	165
SBL5	165
SBL6	165
SBL7	166
SBL8	166
SBL9	166
SBL10	166
SBL11	166
SBL12	166
<b>СКУЛЬПТУРЫ</b>	
SBT1	168
SBT2	167
SBT3	168
SBT4	168
SBT5	168
SBT6	168
SBT7	170
SBT8	169
SBT9	170
SBT10	168
SBT11	169
SBT12	169
SBT14	169
SBT15	169
SBT16	169
SK-0014	167
SK-0015	167
SK-0016	167
SK-0017	167
SK-0018	167

# СОДЕРЖАНИЕ

Сеты гипсовой лепнины.....	12
Карнизы гладкие.....	28
Карнизы световые.....	40
Карнизы орнаментальные.....	44
Светильники гипсовые.....	56
Молдинги.....	62
Молдинги световые.....	70
Фризы и порезки.....	74
Плинтусы напольные.....	80
Розетки потолочные.....	84
Рамки.....	96
Порталы декоративные.....	106
Потолочные композиции.....	114
Камины.....	124
Декоративные изделия из гипса.....	128



# ПРЕИМУЩЕСТВА

- 1 Только ХИТЫ рынка лепнины.
- 2 Дешевле лепнины всех типов, представленных на рынке.
- 3 Уникальная немецкая технология – потрясающая четкость рисунка.
- 4 Идеальное сочетание с 3D гипсовыми панелями ARTPOLE.
- 5 Надежная упаковка для отправки в регионы.
- 6 Негорючий материал (сертификат КМО).
- 7 Экологично и безопасно.
- 8 Срок службы до 100 лет.
- 9 Уникальное замковое соединение «D-MODUL» в ряде позиций.
- 10 Упрощенный монтаж.
- 11 3D MAX модели бесплатно.
- 12 Возможность быстрого восстановления орнаментального рисунка при повреждении во время эксплуатации.

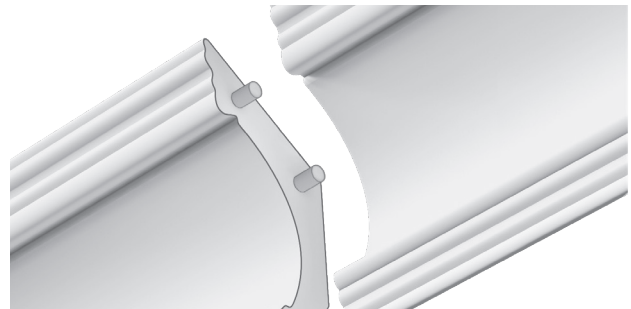

- замковое соединение «D-MODUL»



- возможна установка LED подсветки



- подходит для натяжного потолка



- маскирует карниз для штор

# ПРЕИМУЩЕСТВА ИЗДЕЛИЙ ИЗ ГИПСА

## Качество

TM ARTPOLE уже зарекомендовала себя как крупнейший производитель гипсовых 3D панелей на российском рынке, поэтому при изготовлении лепнины мы опираемся на огромный опыт, полученный в этой сфере, и гарантируем высочайшее качество каждой позиции в нашем ассортименте гипсовой лепнины.

## Экологичность

Экологичность наших изделий подтверждена Санитарно-эпидемиологическим заключением (СЭЗ). Благодаря гигроскопичности продукция из высококачественного гипса TM ARTPOLE создает благоприятный микроклимат в помещении.

## Технологии

Благодаря немецким технологиям, используемым при производстве лепнины, наша продукция обладает особой тонкостью форм и четкостью рисунка, сравнимыми с уникальными авторскими резными изделиями.

## Негорючесть

Вся гипсовая лепнина TM ARTPOLE имеет сертификаты негорючести НГ, что особенно важно при комплектации коммерческих объектов (торговые центры, кинотеатры, кафе, бары, рестораны, офисы и другие места массового скопления людей).





## Гипс ARTPOLE

Класс пожарной безопасности - КМ0

негорючий, безопасный  
гипоаллергенный

## Полиуретан

Класс пожарной безопасности - КМ5

легковоспламеняемый  
высокоопасный, токсичный

## Цена

ДЕШЕВЛЕ (полиуретана)

ДОРОЖЕ (гипса)

## Особенности

монолитный монтаж  
потрясающая четкость рисунка  
легко реставрируется  
срок службы 100 лет

трескаются швы  
отсутствие четкости рисунка  
нельзя отремонтировать  
желтеет



# "ОСТРОВ МЕЧТЫ"

«Остров Мечты» – новый культурно-развлекательный кластер в Москве.

Крытая часть комплекса площадью 300 тысяч квадратных метров включает девять тематических зон с 27 современными аттракционами, а также выполненный в архитектурных стилях разных стран «городской променад» с центральной площадью «Москва». Это самый настоящий город в городе. Войдя внутрь, гости парка сразу попадают на площадь с фонтанами и растениями.

Компания ARTPOLE - **генеральный поставщик лепнины** в крупнейший в Европе крытый всесезонный парк развлечений "ОСТРОВ МЕЧТЫ".



# СЕТЫ



MARSEILLE  
стр.22



# ГОТОВЫЕ РЕШЕНИЯ

Команда профессиональных дизайнеров выбрала самые изящные элементы (паттерны) гипсовых изделий и на их основе изготовила СЕТЫ.

Изделия объединены по дизайну и размерам в отдельные коллекции, предназначенные под различные стили интерьеров.

Мы сняли все трудности подбора размеров и рисунков, благодаря коллекциям.



- отгрузка через 24 часа



АКАНТ  
стр. 20

# AFINA BIG



**1**  
Карниз SK149N  
H180x250мм



**2**  
Карниз световой SKTL16  
H150x120мм



**3**  
Карниз S8K1  
H134x98мм



**4**  
Молдинг SMG78  
H60x20мм



**5**  
Декоративный портал  
LEVADIA

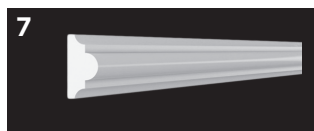

**7**  
Молдинг SMG3  
H25x13мм



**6**  
Декоративный портал  
AGIA



**8**  
Плинтус SPL7  
H136x16мм



**9**  
Камин SKM2  
H935x1395x203 мм

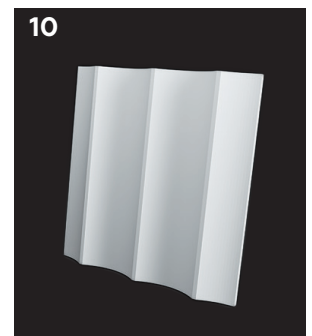

**10**  
3D панель AFINA BIG  
600x600x45мм

# PIFAGOR



Гипсовые панели 3D панели PIFAGOR не оставят равнодушными настоящих ценителей стильных и утонченных интерьеров. Их монтаж будет очень легким и беспроблемным, так как затирка и заполнение шва совсем не обязательны. В панели PIFAGOR можно добавить LED элементы, что соответствует всем современным трендам в мире дизайна.

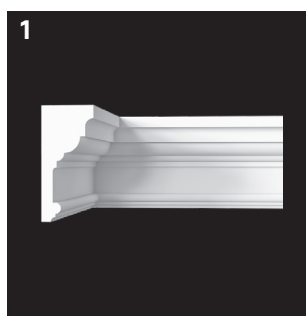

**Карниз SKT130**  
H285x130мм

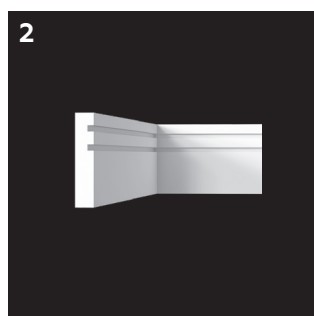

**Плинтус SPL5**  
H150x30мм



**Молдинг SMG46**  
H17x9мм

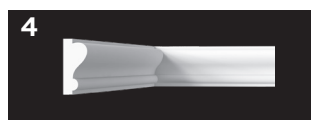

**Молдинг SMG55**  
H50x22мм



**Гипсовый светильник SGS5**  
125x125x50мм

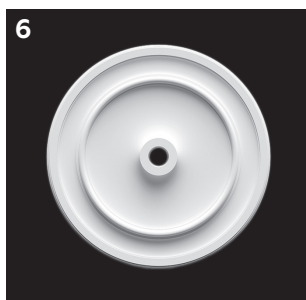

**Розетка SRT16**  
D595x60мм

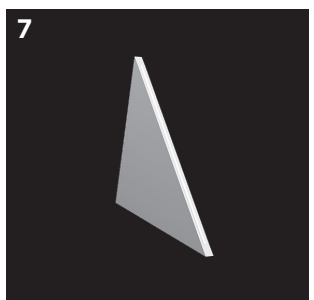

**Треугольный световой элемент 1**  
300x300x22мм

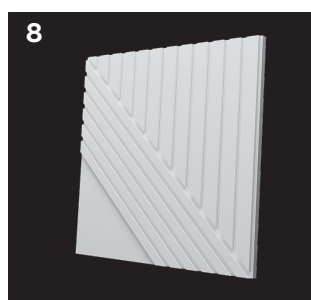

**3D панель PIFAGOR 2**  
600x600x24мм

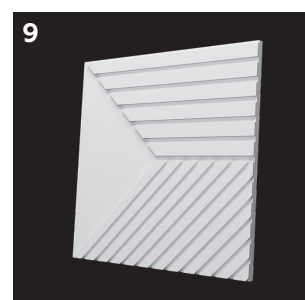

**3D панель PIFAGOR 3**  
600x600x24мм

# PERO



Тема флоры и фауны снова в тренде и анималистические растительные орнаменты с легкостью вписываются дизайнерами в самые разнообразные интерьеры - от ар-деко до этнического стиля. Именно поэтому, креативная **3D панель PERO** – удачная находка для любителей живых, оригинальных и смелых решений.



**Молдинг SMG59**  
H40x19мм

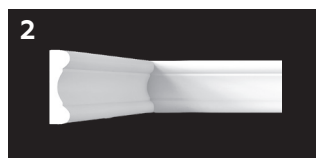

**Молдинг SMG42**  
H60x17мм



**Порезка SP48**  
H60x33мм



**Карниз SK48N**  
H192x157мм

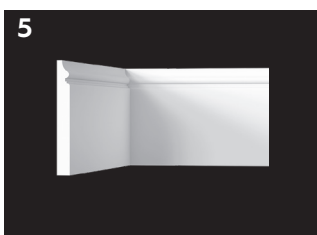

**Плинтус SPL4**  
H160x18мм



**Декоративный портал LEVADIA**

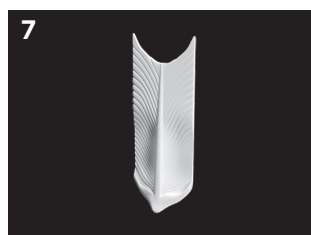

**3D панель PERO**  
325x126x31мм



**База SB4**  
H178x40x87мм

# VECTOR



1

Молдинг световой SMGL1  
H45x30мм



2

Фриз SF62  
H176x22мм



3

Молдинг SMG87  
H27x15мм

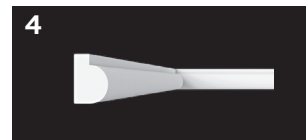

4

Молдинг SMG21  
H9x7мм



5

3D панель VECTOR 1  
600x600x21 мм

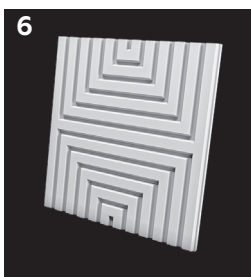

6

3D панель VECTOR 2  
600x600x21 мм



7

3D панель VECTOR 3  
600x600x21 мм



8

Светильник SGS13  
200x200x75 мм



9

Декоративная  
рамка  
ASHLEY

# PALLADA



3D панели PALLADA идеально смотрятся, как в сочетании с гипсовой лепниной TM ARTPOLE, так и в ярких оттенках разнообразных декоративных покрытий, подчеркивая вашу уникальность и независимость.

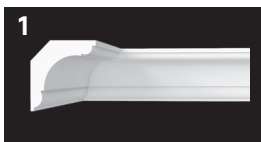

**Карниз SKT48**  
H97x105мм



**Заглушка 006415**  
H44x28x21мм



**Розетка SR127**  
D1003x30мм



**LED профиль 006414**  
H20x20x2000мм

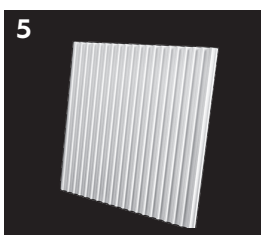

**3D панель PALLADA**  
600x600x21мм



**3D панель PALLADA 2**  
600x600x21мм



**3D панель PALLADA 3**  
600x600x21мм

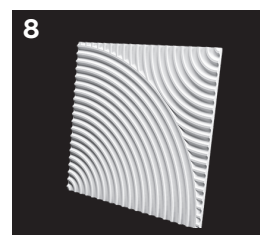

**3D панель PALLADA 4**  
600x600x21мм



# KOLOS



Карниз SKT119  
H170x125мм



Карниз SKTL19  
H155x110мм

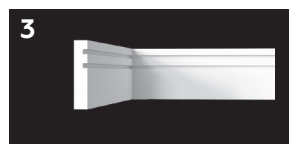

Плинтус SPL5  
H150x30мм



3D панель KOLOS 1-2  
371x247x12мм

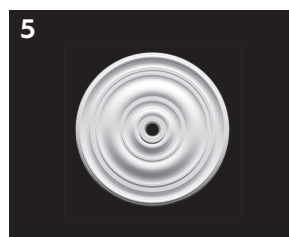

Розетка SRT25  
D900x90мм



# AKANT



**Карниз SK3**  
H157x124мм



**Порезка SP12**  
H60x22мм



**Порезка SP22**  
H42x30мм

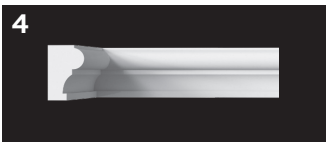

**Молдинг SMG61**  
H24x17мм

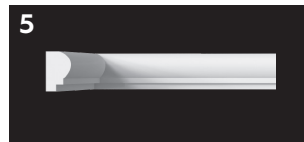

**Молдинг SMG60**  
H15x9мм



**Плинтус SPL1**  
H200x20мм



**Розетка SR7**  
D500x80мм

# KARFAGEN



В данном разделе **готовых решений** мы представляем вам несколько проектов, созданных на основе каталога **лепного декора** дизайнерами нашей компании.

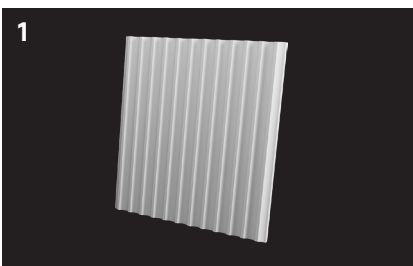

**KARFAGEN 1**  
600x600x24мм



**Карниз орнаментальный SK233**  
H190x137мм



**Карниз световой SKTL30**  
H50x50мм

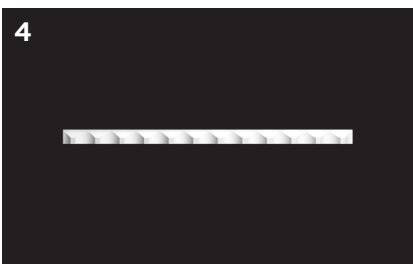

**Порезка SP68**  
H30x25мм

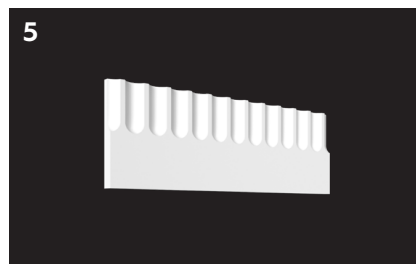

**Фриз SF91**  
H200x25мм

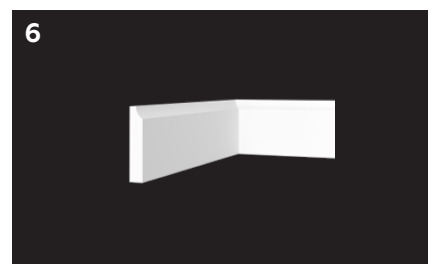

**Плинтус SPL17**  
H123x25мм

# MARSEILLE



**Карниз S3K4**  
H72x87мм



**Карниз S3KT4**  
H135x65мм

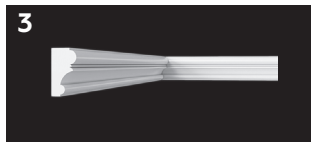

**Молдинг S3MG301**  
H42x22мм

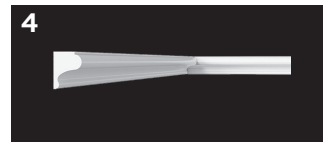

**Молдинг S3MG302**  
H26x20мм



**Розетка S3R7**  
D500x65мм



**3D панель MARSEILLE**  
H600x600x26мм



**Порезка SP3** H36x18мм



**Плинтус S3PL4**  
H148x17мм

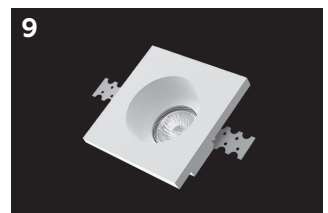

**Гипсовый светильник SGS5**  
125x125x50мм

# BARCODE



**Карниз SKT45**  
H70x118мм



**Фриз SF83V**  
H200x22мм



**Молдинг SMG32**  
H60x10мм



**Средник SDT110N**  
H275x700x47мм



**Плинтус SPL15**  
H200x23мм



**3D панель BARCODE 1**  
600x600x25мм

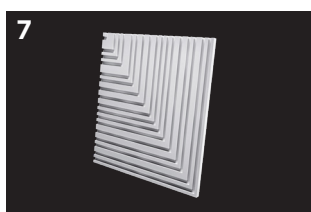

**3D панель BARCODE 2**  
600x600x25мм



**3D панель BARCODE 3**  
600x600x25мм

# DOVE



1 Молдинг SMG3 H25x13мм



2 Карниз S6K6 H159x106мм

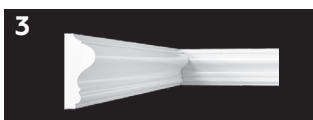

3 Молдинг S6MG14 H60x26мм

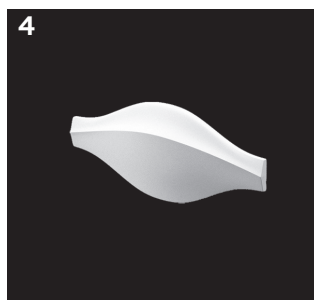

4 3D панель DOVE 400x160x35мм

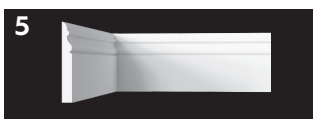

5 Плинтус SPL2 H126x16мм



# PALLADA



PALLADA set поможет создать интерьер вне времени и модных тенденций.

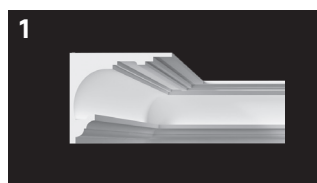

**Карниз SKTTL17**  
H110x120мм



**Молдинг SMG22**  
H42x15мм



**Молдинг S201MG202**  
H80x22мм

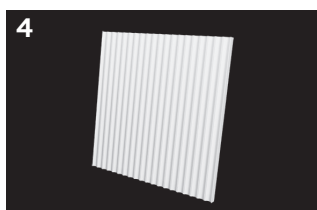

**3D панель Pallada**  
600x600x21мм

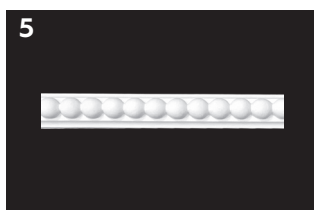

**Порезка SP17**  
H19x17мм

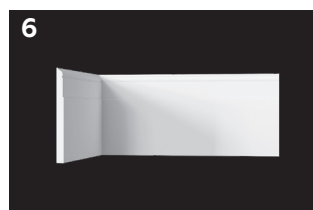

**Плинтус S1PL1**  
H102x18мм



# REVERY



**Гипсовые светильники** - это атрибут самых роскошных и актуальных интерьеров! Благодаря свету, льющемуся из самой глубины плафона, и незаметности самого источника света, создается **эффект полностью натурального освещения**, - свет как будто струится из ниоткуда.

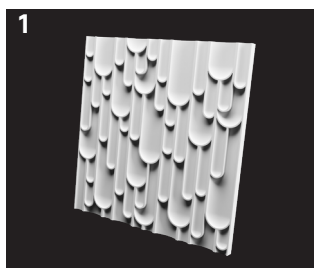

**3D панель REVERY**  
600x600x27мм

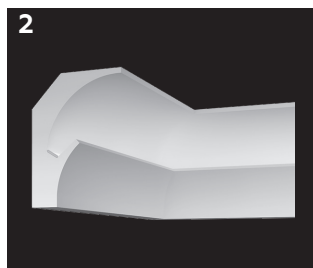

**Световой карниз SKTL168**  
H120x90мм



**Светильник SGS32**  
120x120x45мм



**Угол SU75**  
240x240x9мм



**Молдинг SMG276**  
H55x26мм

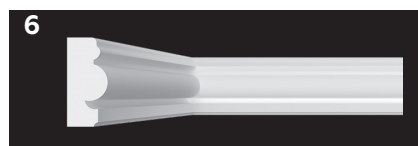

**Молдинг SMG2**  
H20x9мм



**Плинтус SPL18**  
H110x26мм

# PRINCESS



**Карниз SKTL1**  
H150x120мм



**Молдинг SMG88**  
H27x13мм

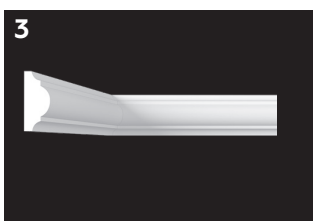

**Молдинг SMG89**  
H45x20мм

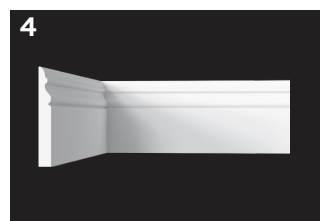

**Плинтус SPL2**  
H126x16мм



**Потолочная композиция SPK3**

<b>6</b>	
Наборная композиция №1 H870x1211мм	
SDT69	28x88мм
SDT74	101x100мм
SU70	284x154мм
SDT75	210x505мм
SDT76	122x50мм
SDT77	47x32мм
SDT38	65x75мм
SDT78	78x78мм
SDT21	185x151мм
SDT75A	210x505мм
SDT79	53x40мм



1

2

1. Карниз SKT48  
2. Карниз SKT1

# КАРНИЗЫ ГЛАДКИЕ









Гипсовые карнизы представляют собой декоративные изделия, которые могут нести функциональную нагрузку (скрывать электропроводку), а также размещать в себе скрытое освещение, так называемый «второй свет».

В каталоге компании представлен ассортимент этих элементов декора. Также возможно изготовление карнизов из гипса по индивидуальным заказам.

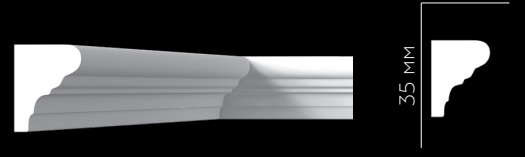
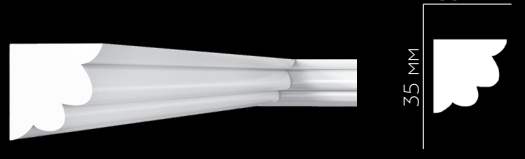
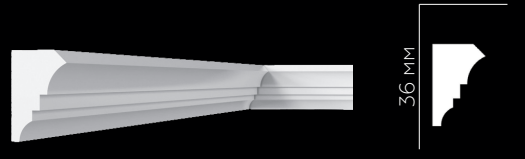
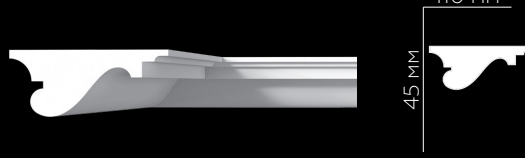

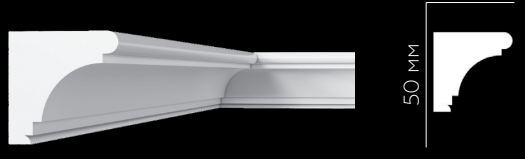
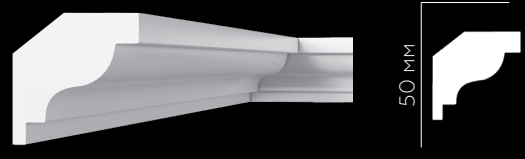

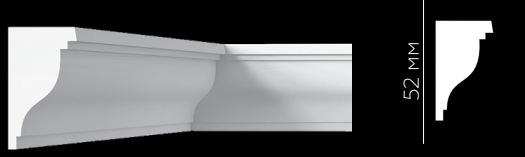
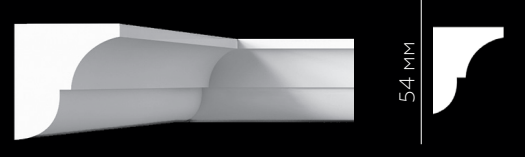



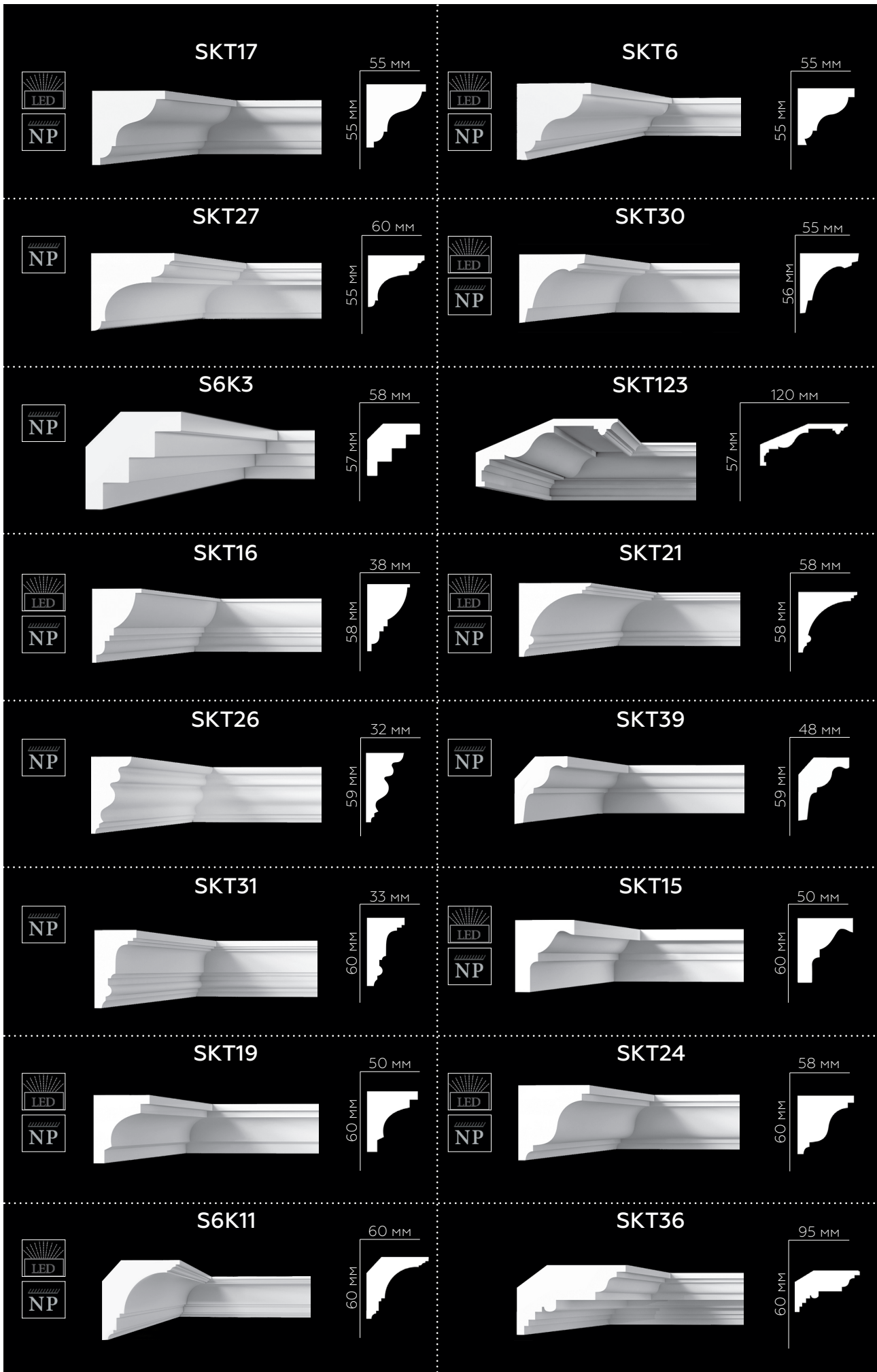

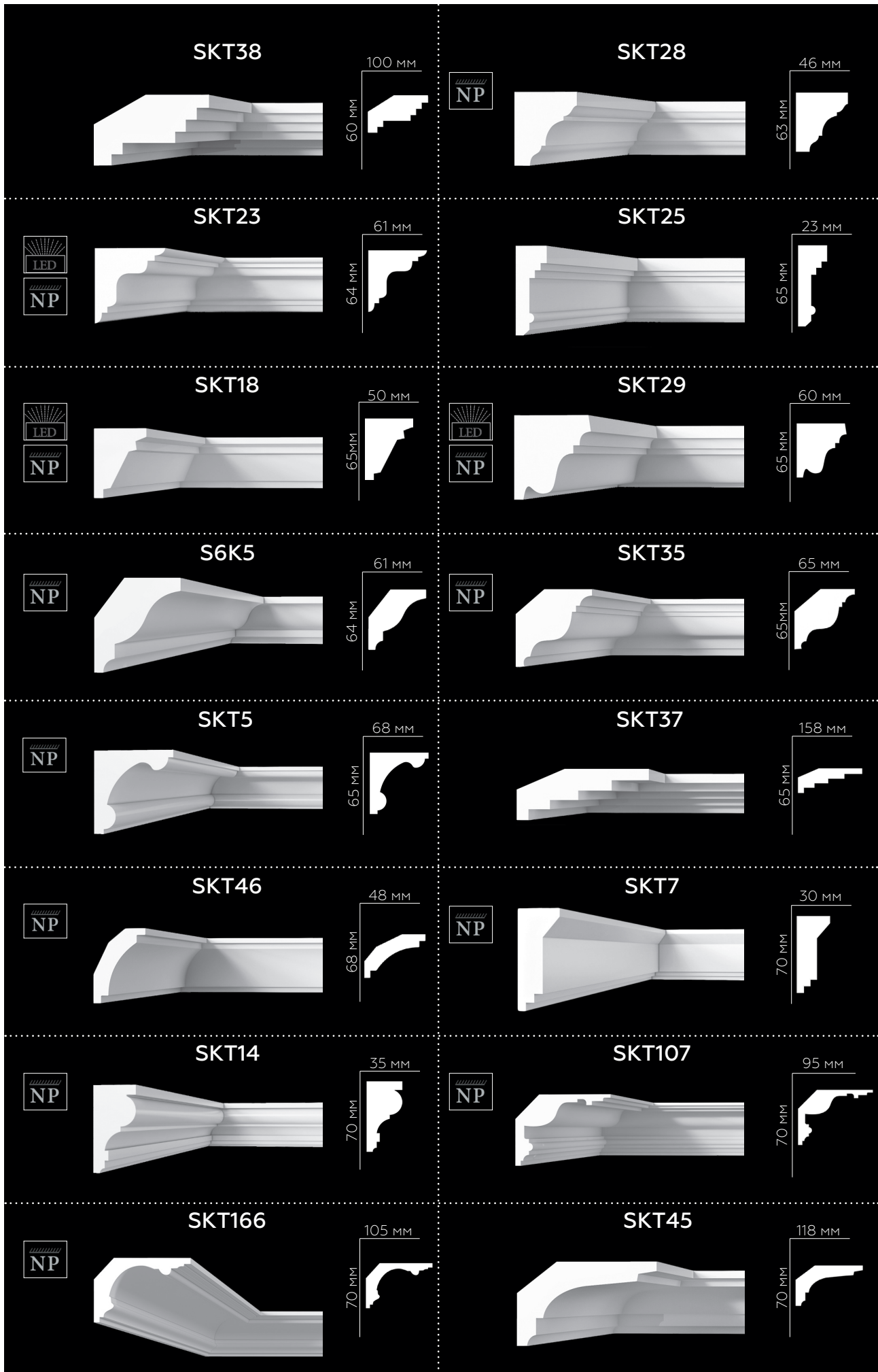

- \* Обращаем ваше внимание, что все карнизы по умолчанию производятся со срезанным углом (даже если в каталоге он изображен с прямым углом). Это необходимо для облегчения монтажа. Возможность изготовления изделия с прямым, а не со срезанным углом, уточняйте у вашего менеджера!
- \* Шторный карниз изготавливается только с прямым углом. Его ширина должна быть не менее  $1/3$  от его высоты.
- \* Высота карниза для LED подсветки должна составлять не менее  $2/3$  от его ширины.

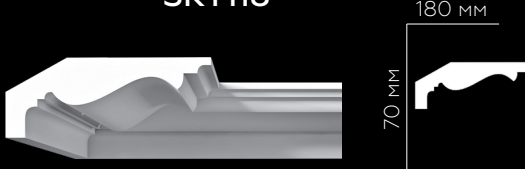
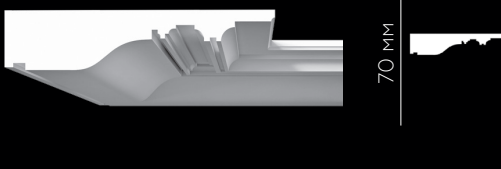
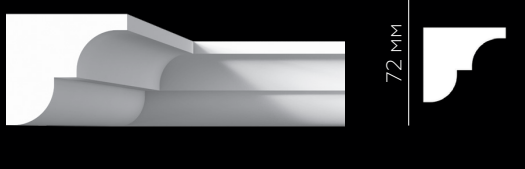
*\*Инструкции по монтажу гипсовой лепнины на сайте.*

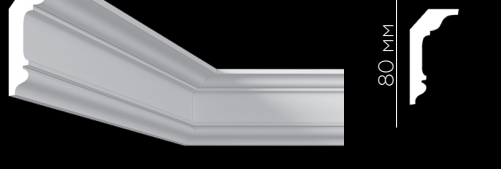
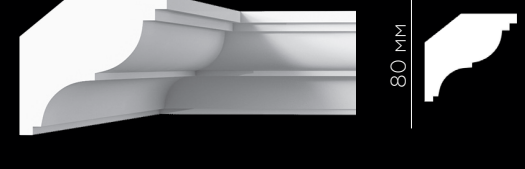
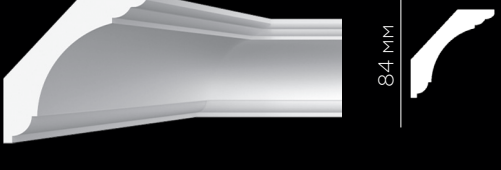
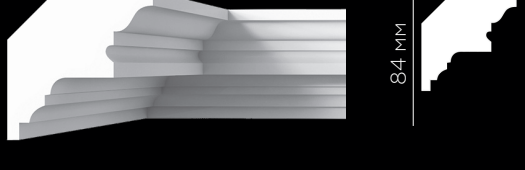





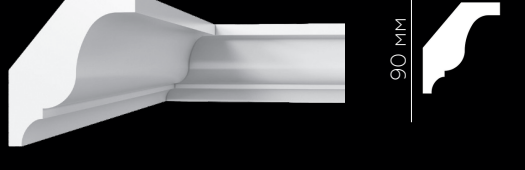

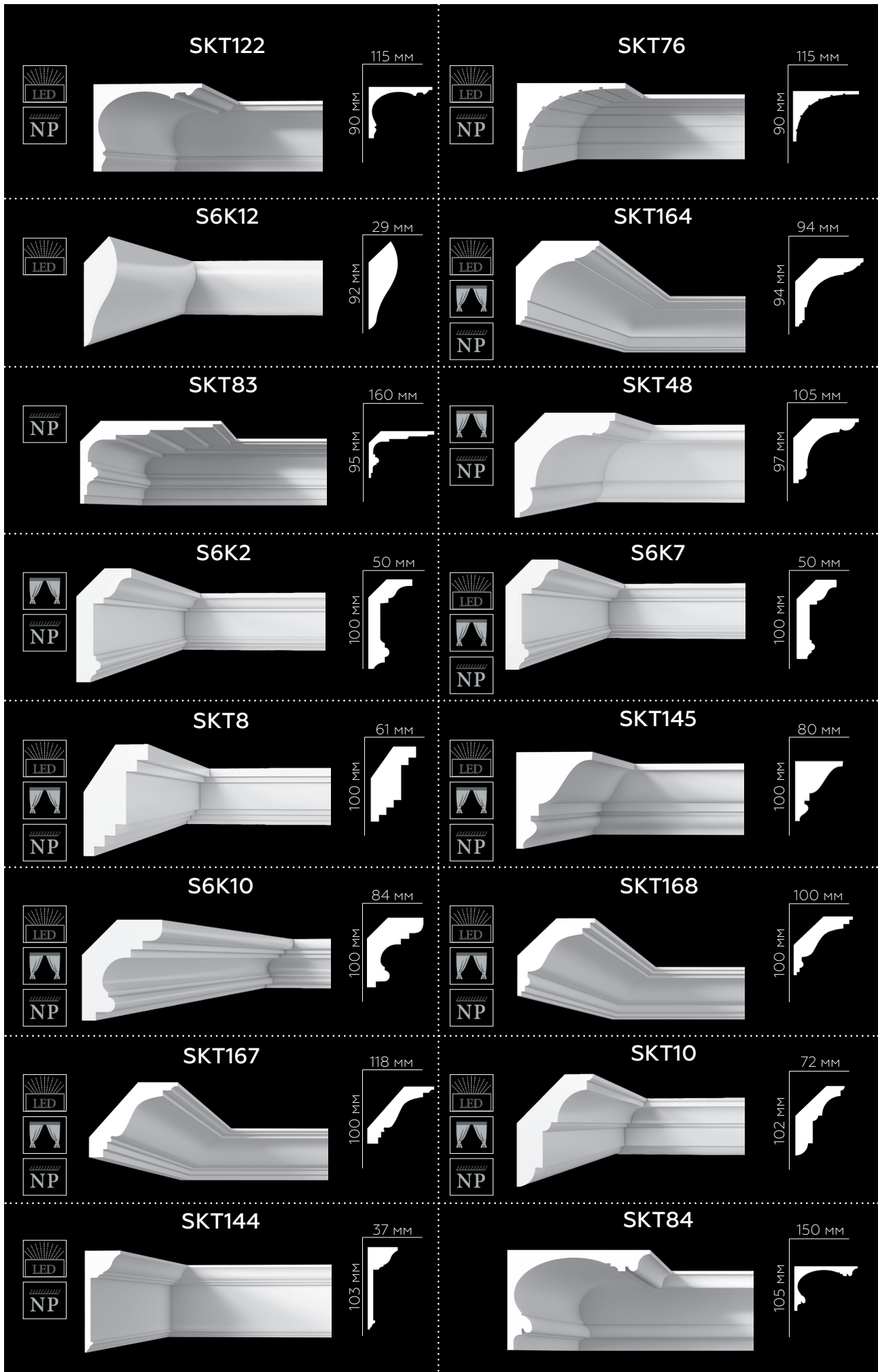

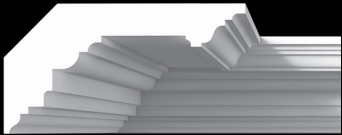





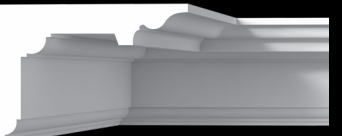





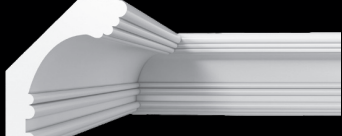

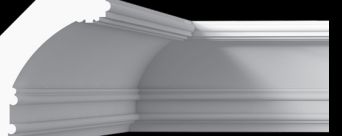



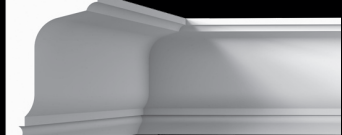

<p><b>S6K13</b></p> 	<p><b>SK26KG1</b></p> 
<p><b>SKT112</b></p> 	<p><b>SK26KG2</b></p> 
<p><b>S202KT3</b></p> 	<p><b>S201KT2</b></p> 
<p><b>SKT111</b></p> 	<p><b>SKT40</b></p> 
<p><b>SKT4</b></p> 	<p><b>S6K4</b></p> 
<p><b>SKT124</b></p> 	<p><b>SKT110</b></p> 
<p><b>SKT33</b></p> 	<p><b>SKT22</b></p> 
<p><b>SKT20</b></p> 	<p><b>SKT34</b></p> 





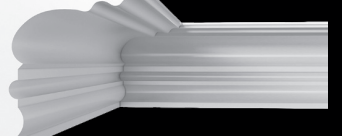



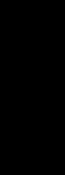





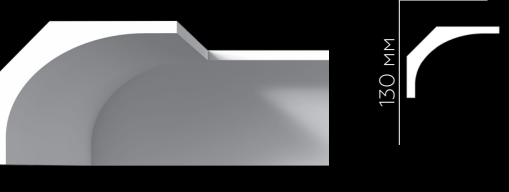
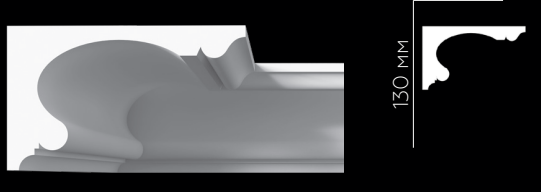





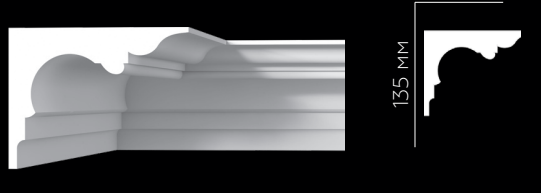





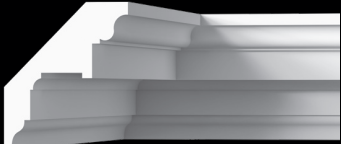



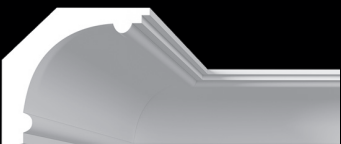



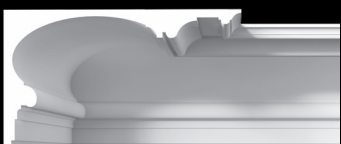



















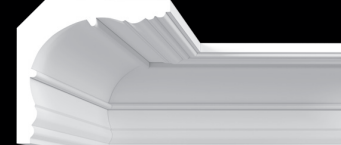

















<p><b>SKT165</b></p>  <p>120 мм 70 мм</p>	<p><b>SKT118</b></p>  <p>180 мм 70 мм</p>
<p><b>SKT125</b></p>  <p>320 мм 70 мм</p>	<p><b>SKT102</b></p>  <p>80 мм 72 мм</p> <p>LED NP</p>
<p><b>SKT51</b></p>  <p>115 мм 75 мм</p>	<p><b>SKT47</b></p>  <p>116 мм 76 мм</p>
<p><b>SKT163</b></p>  <p>40 мм 80 мм</p> <p>LED</p>	<p><b>SKT43</b></p>  <p>85 мм 80 мм</p> <p>LED NP</p>
<p><b>SKT44</b></p>  <p>80 мм 84 мм</p> <p>NP</p>	<p><b>SKT42</b></p>  <p>84 мм 84 мм</p> <p>NP</p>
<p><b>SK39G</b></p>  <p>185 мм 85 мм</p>	<p><b>SKT11</b></p>  <p>65 мм 87 мм</p> <p>NP</p>
<p><b>SKT70</b></p>  <p>66 мм 87 мм</p> <p>NP</p>	<p><b>SKT3</b></p>  <p>69 мм 90 мм</p> <p>NP</p>
<p><b>SKT50</b></p>  <p>70 мм 90 мм</p> <p>LED NP</p>	<p><b>SKT9</b></p>  <p>77 мм 90 мм</p>



<p><b>SKT128</b></p>  <p>195 мм</p> <p>105 мм</p> 	<p><b>SKT169</b></p>  <p>105 мм</p> <p>110 мм</p> 
<p><b>SKT109</b></p>  <p>138 мм</p> <p>110 мм</p> 	<p><b>SKT108</b></p>  <p>160 мм</p> <p>113 мм</p> 
<p><b>SKT126</b></p>  <p>170 мм</p> <p>113 мм</p> 	<p><b>SKT72</b></p>  <p>95 мм</p> <p>116 мм</p> 
<p><b>SKT2</b></p>  <p>90 мм</p> <p>117 мм</p> 	<p><b>SKT143</b></p>  <p>90 мм</p> <p>117 мм</p> 
<p><b>SKT41</b></p>  <p>118 мм</p> <p>118 мм</p> 	<p><b>SKT162</b></p>  <p>60 мм</p> <p>120 мм</p> 
<p><b>SKT142</b></p>  <p>70 мм</p> <p>120 мм</p> 	<p><b>SKT154*</b></p>  <p>80 мм</p> <p>120 мм</p>  <p>*совместим с орнаментальным карнизом SK111</p>
<p><b>S6K1</b></p>  <p>114 мм</p> <p>120 мм</p> 	<p><b>SKT1</b></p>  <p>116 мм</p> <p>120 мм</p> 
<p><b>SK26G</b></p>  <p>129 мм</p> <p>120 мм</p> 	<p><b>SKT103</b></p>  <p>210 мм</p> <p>120 мм</p> 

<p><b>SKT71</b></p>  <p>117 мм 121 мм</p> <p>NP</p>	<p><b>SKT141</b></p>  <p>90 мм 124 мм</p> <p>LED NP</p>
<p><b>SKT49</b></p>  <p>105 мм 125 мм</p> <p>LED NP</p>	<p><b>SKT140</b></p>  <p>115 мм 130 мм</p> <p>LED NP</p>
<p><b>SKT74</b></p>  <p>170 мм 130 мм</p> <p>LED NP</p>	<p><b>SKT129</b></p>  <p>210 мм 130 мм</p> <p>NP</p>
<p><b>SKT127</b></p>  <p>265 мм 130 мм</p> <p>LED NP</p>	<p><b>SKT139</b></p>  <p>85 мм 133 мм</p> <p>LED NP</p>
<p><b>SKT138</b></p>  <p>40 мм 134 мм</p> <p>NP</p>	<p><b>S3KT4</b></p>  <p>65 мм 135 мм</p> <p>NP</p>
<p><b>SKT137</b></p>  <p>90 мм 135 мм</p> <p>LED NP</p>	<p><b>SKT117</b></p>  <p>175 мм 135 мм</p> <p>NP</p>
<p><b>SKT179*</b></p>  <p>208 мм 138 мм</p> <p>NP</p> <p><i>*совместим с орнаментальным карнизом SK126</i></p>	<p><b>SKT160*</b></p>  <p>65 мм 143 мм</p> <p>NP</p> <p><i>*совместим с орнаментальным карнизом SK129</i></p>
<p><b>SKT136</b></p>  <p>74 мм 147 мм</p> <p>LED NP</p>	<p><b>SKT12</b></p>  <p>100 мм 148 мм</p> <p>NP</p>

<p><b>SKT106</b></p>  <p>130 мм 150 мм</p>   	<p><b>SKT170</b></p>  <p>150 мм 150 мм</p>  
<p><b>SKT104</b></p>  <p>190 мм 150 мм</p> 	<p><b>SKT78</b></p>  <p>250 мм 155 мм</p> 
<p><b>S6K6*</b></p>  <p>106 мм 159 мм</p>   <p><i>*совместим с орнаментальным карнизом SK130</i></p>	<p><b>SKT135</b></p>  <p>67 мм 167 мм</p>   
<p><b>SKT151*</b></p>  <p>100 мм 168 мм</p>    <p><i>*совместим с орнаментальным карнизом SK117</i></p>	<p><b>SKT69</b></p>  <p>120 мм 170 мм</p>  
<p><b>SKT119</b></p>  <p>125 мм 170 мм</p>   	<p><b>SKT76N</b></p>  <p>191 мм 177 мм</p>   
<p><b>SKT134</b></p>  <p>82 мм 180 мм</p>   	<p><b>SKT133</b></p>  <p>100 мм 180 мм</p>   
<p><b>SKT158</b></p>  <p>184 мм 184 мм</p>   	<p><b>SKT105</b></p>  <p>90 мм 190 мм</p>   
<p><b>SKT79</b></p>  <p>235 мм 190 мм</p>   	<p><b>SKT132</b></p>  <p>31 мм 200 мм</p> 

<p><b>SKT190</b></p>	<p><b>SKT187</b></p>
<p><b>SKT181</b></p>	<p><b>SKT186</b></p>
<p><b>SKT80</b></p>	<p><b>SKT131</b></p>
<p><b>SKT75</b></p>	<p><b>SKT116</b></p>
<p><b>SKT161*</b></p> <p>*совместим с орнаментальным карнизом SK128</p>	<p><b>SKT175*</b></p> <p>*совместим с орнаментальным карнизом SK78</p>
<p><b>SKT115</b></p>	<p><b>SKT176*</b></p> <p>*совместим с орнаментальным карнизом SK52</p>
<p><b>SKT130</b></p>	<p><b>SKT81</b></p>





Наши специалисты имеют огромный опыт по работе с гипсовыми изделиями, поэтому мы можем гарантировать нашим клиентам монтаж высочайшего качества с гарантией на проведенные работы в течение 1 года.



1. Карниз SKT119  
2. Карниз S6K7

## Что еще нужно знать?!



1. Гипсовые изделия предназначены **только для установки в интерьерах** и не предназначены для использования на фасадах зданий.



2. Для использования гипсовых изделий **в ваннных комнатах, бассейнах и других помещениях с повышенной влажностью, изделия изготавливаются с гидрофобной обработкой**, это необходимо обговорить с менеджером при заказе изделий.



3. **Все карнизы по умолчанию производятся со срезанным углом** (даже если в каталоге он изображен с прямым углом). Это необходимо для облегчения монтажа. Возможность изготовления изделия с прямым, а не со срезанным углом, уточняйте у вашего менеджера!

1



1. Световой карниз SKTL17

# КАРНИЗЫ СВЕТОВЫЕ

Световые карнизы – отличное решение! Идеально подходят для всех типов потолочных покрытий, в том числе к натяжному потолку. Некоторые модели можно использовать как карниз для штор.



\* Обращаем ваше внимание, что все карнизы по умолчанию производятся со срезанным углом (даже если в каталоге он изображен с прямым углом). Это необходимо для облегчения монтажа. Возможность изготовления изделия с прямым, а не со срезанным углом, уточняйте у вашего менеджера!

*\*Инструкции по монтажу гипсовой лепнины на сайте.*

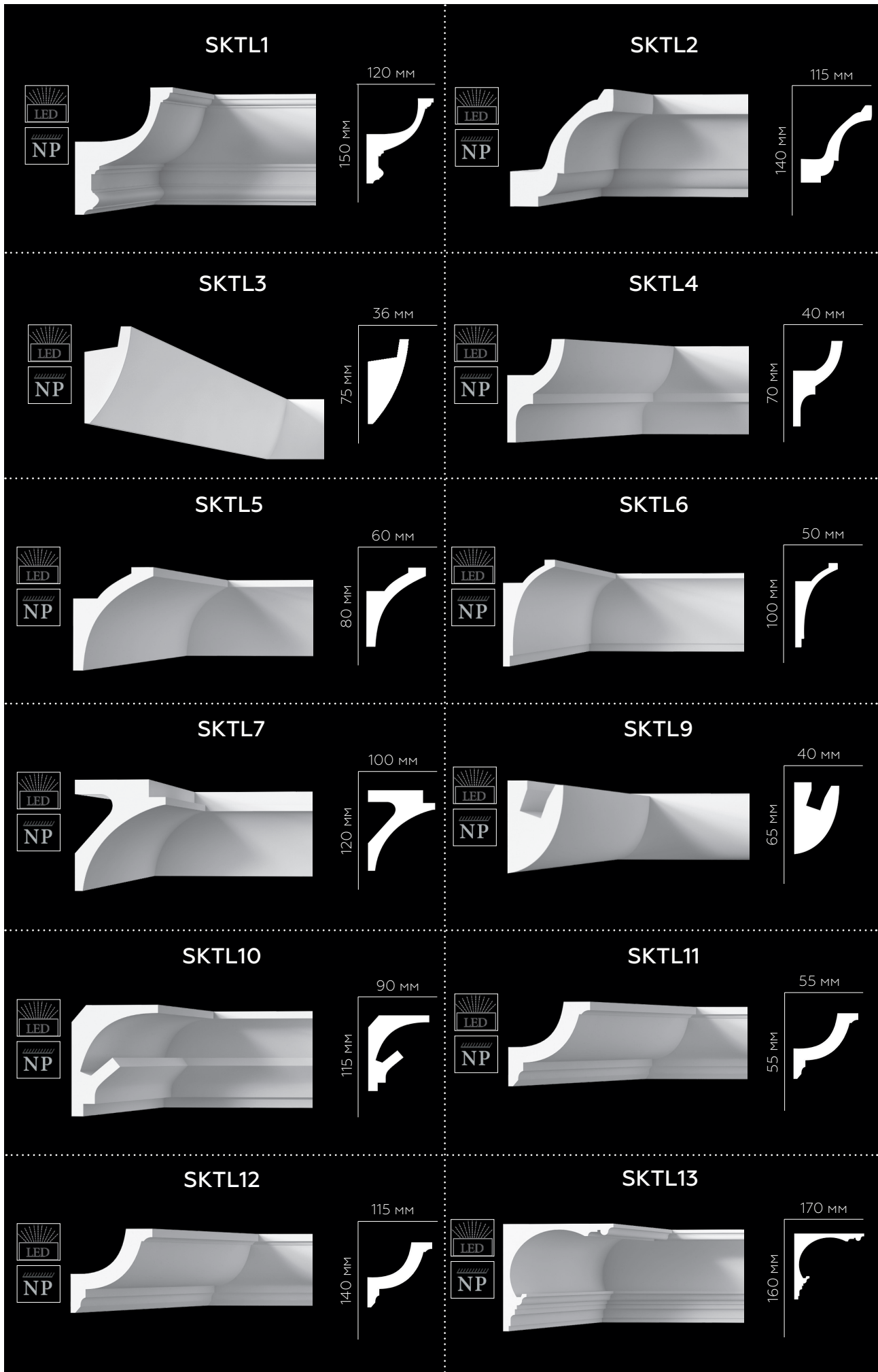

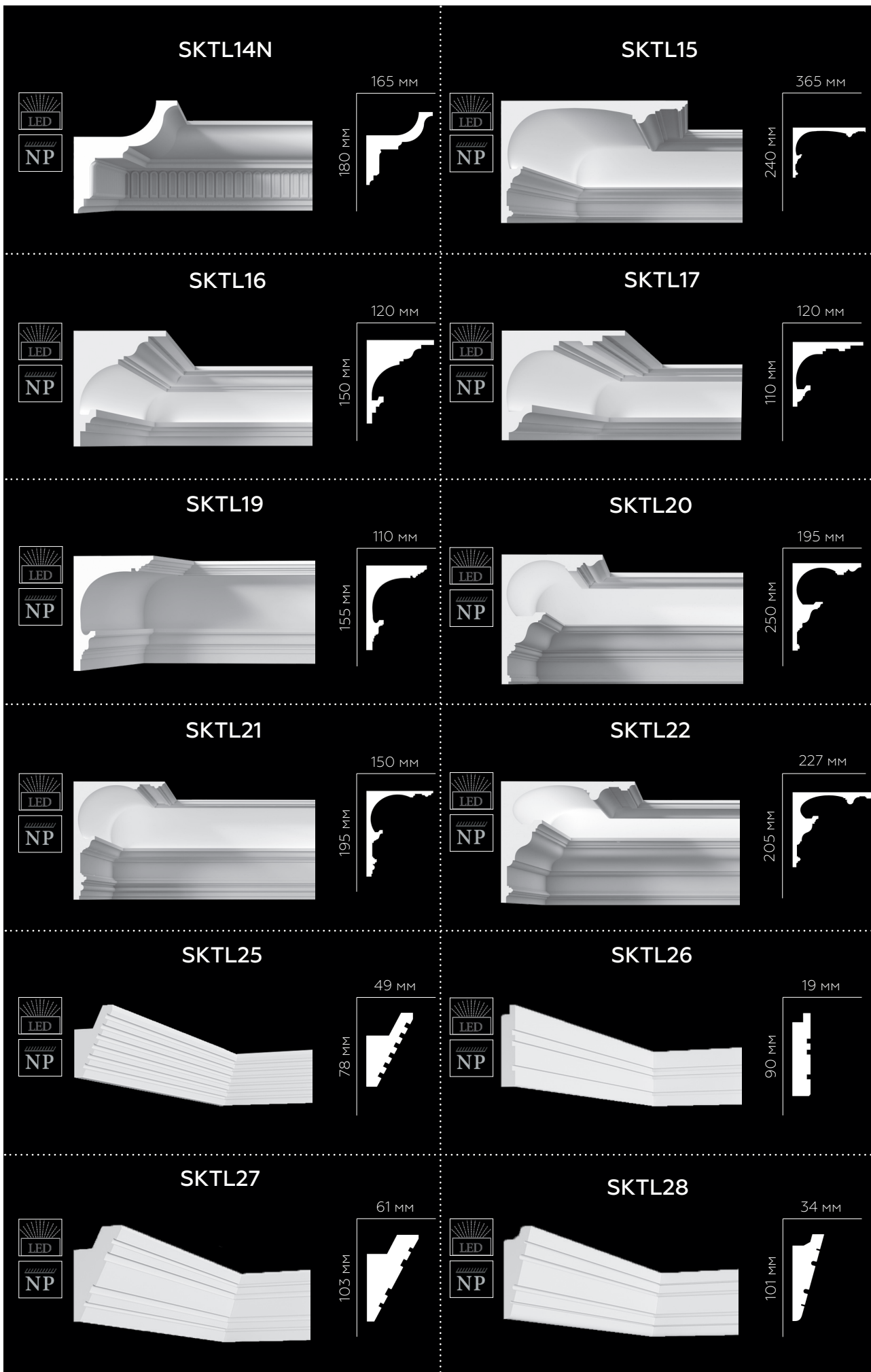



1

1. Карниз SK3

# КАРНИЗЫ ОРНАМЕНТАЛЬНЫЕ

Использование лепнины при оформлении интерьеров сегодня стало уже традиционным. Рельеф делает пространство более глубоким и атмосферным. Особую популярность среди всех элементов лепнины завоевали именно карнизы, так как их с одинаковым успехом можно применять во всех стилях дизайна!

















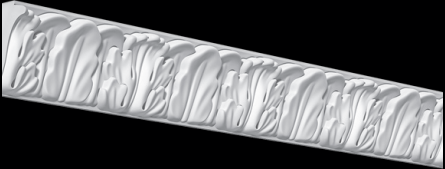





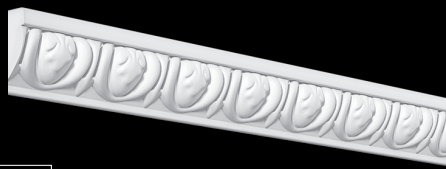

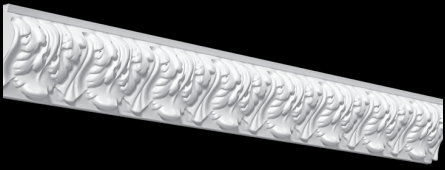

\* Обращаем ваше внимание, что все карнизы по умолчанию производятся со срезанным углом (даже если в каталоге он изображен с прямым углом). Это необходимо для облегчения монтажа.

Возможность изготовления изделия с прямым, а не со срезанным углом, уточняйте у вашего менеджера!

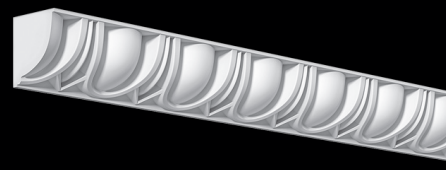
\* Шторный карниз изготавливается только с прямым углом. Его ширина должна быть не менее  $1/3$  от его высоты.

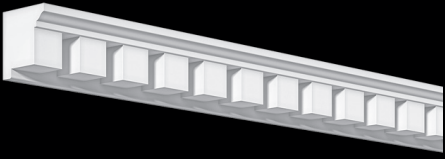
\* Высота карниза для LED подсветки должна составлять не менее  $2/3$  от его ширины.

\*Инструкции по монтажу гипсовой лепнины на сайте.

<p>SK22</p>  <p>14 мм</p> <p>24 мм</p> 	<p>SK8</p>  <p>23 мм</p> <p>29 мм</p> 
<p>SK24</p>  <p>20 мм</p> <p>32 мм</p> 	<p>SK35</p>  <p>33 мм</p> <p>35 мм</p>  <p>modul NP</p>
<p>SK23</p>  <p>25 мм</p> <p>37 мм</p>  <p>NP</p>	<p>SK21</p>  <p>22 мм</p> <p>38 мм</p>  <p>NP</p>
<p>SK25</p>  <p>30 мм</p> <p>39 мм</p>  <p>NP</p>	<p>SK70N</p>  <p>50 мм</p> <p>40 мм</p>  <p>NP</p>
<p>SK131</p>  <p>32 мм</p> <p>52 мм</p> 	<p>SK135</p>  <p>41 мм</p> <p>54 мм</p> 
<p>SK14</p>  <p>50 мм</p> <p>56 мм</p>  <p>NP</p>	<p>SK57</p>  <p>35 мм</p> <p>60 мм</p>  <p>NP</p>

<p><b>SK58N</b></p>  <p>80 мм</p> <p>70 мм</p>  <p>NP</p>	<p><b>SK62N</b></p>  <p>58 мм</p> <p>70 мм</p>  <p>NP</p>
<p><b>SK38</b></p>  <p>63 мм</p> <p>70 мм</p>  <p>NP</p>	<p><b>S3K4</b></p>  <p>87 мм</p> <p>72 мм</p>  <p>LED NP</p>
<p><b>SK142</b></p>  <p>30 мм</p> <p>75 мм</p>  <p>NP</p>	<p><b>SK34</b></p>  <p>25 мм</p> <p>76 мм</p>  <p>NP</p>
<p><b>SK112</b></p>  <p>87 мм</p> <p>76 мм</p>  <p>LED NP</p>	<p><b>SK140</b></p>  <p>55 мм</p> <p>78 мм</p>  <p>NP</p>
<p><b>SK61N</b></p>  <p>85 мм</p> <p>80 мм</p>  <p>NP</p>	<p><b>SK83</b></p>  <p>94 мм</p> <p>82 мм</p>  <p>NP</p>
<p><b>SK82</b></p>  <p>100 мм</p> <p>83 мм</p>  <p>NP</p>	

SK39G \*1



SK39 \*1

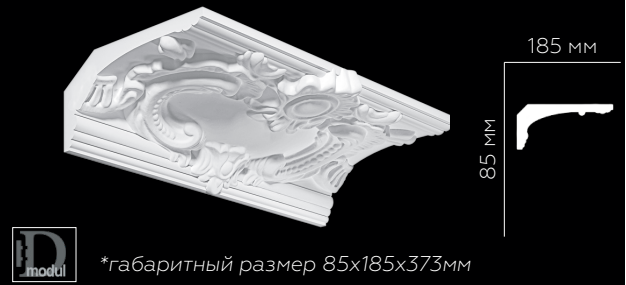

SK39R \*1

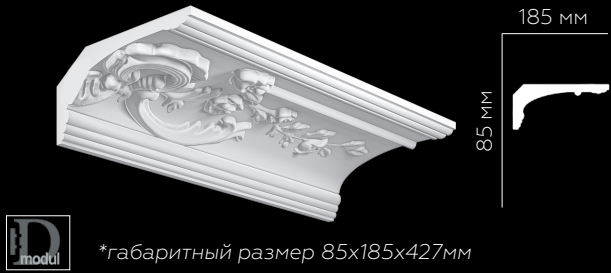

SK39L \*1



\*1 - карниз в сборе

SK39L SK39U SK39R

SK39G

SK39L

SK39

SK39R

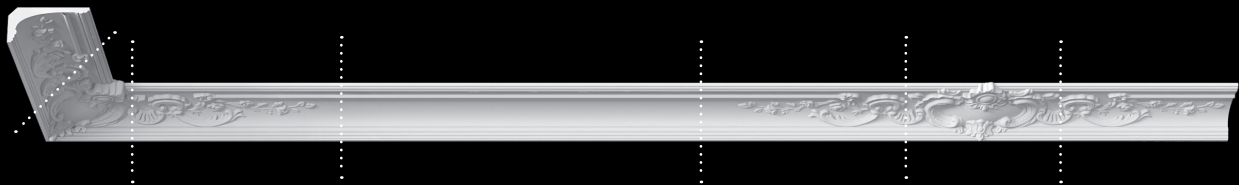

SK39U \*1



SK71N



SK65N



SK68N







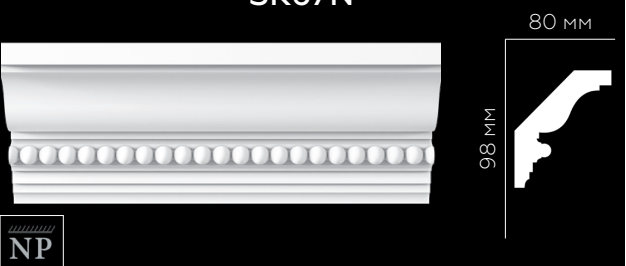

SK66N



SK67N













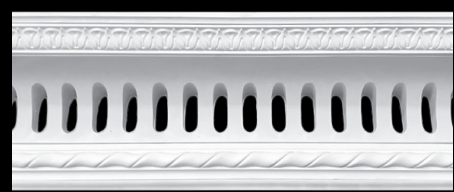













<p><b>SK69N</b></p>  <p>75 мм 100 мм</p>  <p>NP</p>	<p><b>SK64N</b></p>  <p>85 мм 100 мм</p>  <p>NP</p>
<p><b>SK36</b></p>  <p>93 мм 100 мм</p>  <p>LED NP</p>	<p><b>SK11</b></p>  <p>58 мм 103 мм</p>  <p>NP</p>
<p><b>SK153N</b></p>  <p>115 мм 105 мм</p>  <p>NP</p>	<p><b>SK115N</b></p>  <p>130 мм 105 мм</p>  <p>LED NP</p>
<p><b>SK37</b></p>  <p>196 мм 106 мм</p>  <p>modul LED NP</p>	<p><b>SK139</b></p>  <p>55 мм 112 мм</p> 
<p><b>SK44N</b></p>  <p>80 мм 120 мм</p>  <p>LED NP</p>	<p><b>SK111</b></p>  <p>80 мм 120 мм</p>  <p>NP *совместим с гладкотянутым карнизом SKT154</p>
<p><b>SK51</b></p>  <p>115 мм 120 мм</p>  <p>NP *совместим с орнаментальным карнизом SK51-1</p>	<p><b>SK51-1</b></p>  <p>115 мм 120 мм</p>  <p>NP *совместим с орнаментальным карнизом SK51</p>

<p><b>SK155N</b></p>  <p>75 мм 120 мм</p>  <p>LED NP</p>	<p><b>SK26U *2</b></p>  <p>364 мм 120 мм</p>  <p>LED CURTAIN NP</p> <p><i>*габаритный размер 120x364x345мм</i> <i>**в связи с особенностями монтажа гладкие карнизы SK26KG1 и SK26KG2 комплектуются отдельно.</i></p>
<p><b>SK26 *2</b></p>  <p>129 мм 120 мм</p>  <p>LED CURTAIN NP</p> <p><i>*габаритный размер 120x129x585мм</i></p>	<p><b>SK26G *2</b></p>  <p>129 мм 120 мм</p>  <p>LED CURTAIN NP</p>
<p><b>SK26Z *2</b></p>  <p>129 мм 120 мм</p>  <p>LED CURTAIN NP</p> <p><i>*габаритный размер 120x129x298мм</i></p>	<p><b>SK26U</b>      <b>SK26G</b>      <b>SK26Z</b>      <b>SK26</b></p> 
<p><b>SK46N</b></p>  <p>140 мм 120 мм</p>  <p>CURTAIN NP</p>	<p><b>SK43N</b></p>  <p>72 мм 123 мм</p>  <p>LED CURTAIN NP</p>
<p><b>SK146N</b></p>  <p>85 мм 130 мм</p>  <p>LED NP</p>	<p><b>SK114N</b></p>  <p>93 мм 130 мм</p>  <p>LED CURTAIN NP</p>

\*2 - карниз в сборе

\*\*в связи с особенностями монтажа гладкие карнизы SK26KG1 и SK26KG2 комплектуются отдельно.

<p><b>S8K1</b></p>  <p>98 мм 134 мм</p>  <p>LED NP</p>	<p><b>SK53N*</b></p>  <p>101 мм 136 мм</p>  <p>NP *совместим с орнаментальным карнизом SK118N</p>
<p><b>SK118N*</b></p>  <p>101 мм 136 мм</p>  <p>NP *совместим с орнаментальным карнизом SK53N</p>	<p><b>SK75N*</b></p>  <p>126 мм 136 мм</p>  <p>NP *совместим с орнаментальным карнизом SK75U</p>
<p><b>SK75U*</b></p>  <p>257 мм 136 мм</p>  <p>NP *совместим с орнаментальным карнизом SK75N *габаритный размер 136x257x257мм</p>	<p><b>S1K1</b></p>  <p>79 мм 139 мм</p>  <p>LED NP</p>
<p><b>SK80</b></p>  <p>290 мм 145 мм</p>  <p>NP</p>	<p><b>SK126*</b></p>  <p>208 мм 138 мм</p>  <p>NP *совместим с гладким карнизом SKT179</p>
<p><b>SK129*</b></p>  <p>65 мм 145 мм</p>  <p>*совместим с гладким карнизом SKT160</p>	<p><b>SK147N</b></p>  <p>123 мм 145 мм</p>  <p>LED NP</p>
<p><b>SK113</b></p>  <p>123 мм 149 мм</p>  <p>LED NP</p>	<p><b>SK72N</b></p>  <p>100 мм 150 мм</p>  <p>LED NP</p>

SK77\*



90 мм



\*совместим с орнаментальным карнизом SK77-1

SK77-1\*



90 мм



\*совместим с орнаментальным карнизом SK77

SK55N



140 мм

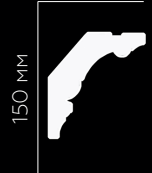

SK151N



154 мм



SK74N



190 мм



SK145N



135 мм



SK130\*



106 мм



\*совместим с гладким карнизом SK6K6

SK3



124 мм



SK144N



125 мм



SK116N



125 мм



















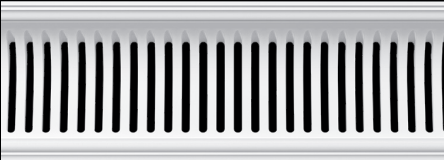





















S201K2



130 мм



<p><b>SK50N</b></p>  <p>195 мм</p> <p>160 мм</p>  	<p><b>S4K1</b></p>  <p>89 мм</p> <p>166 мм</p>    
<p><b>SK117*</b></p>  <p>100 мм</p> <p>168 мм</p>  <p><i>*совместим с гладким карнизом SKT151</i></p>	<p><b>SK137</b></p>  <p>96 мм</p> <p>184 мм</p>   
<p><b>SK121</b></p>  <p>105 мм</p> <p>170 мм</p>  	<p><b>SK121V*</b></p>  <p>105 мм</p> <p>170 мм</p>  <p><i>*совместим с орнаментальным карнизом SK121</i></p>
<p><b>SK152N</b></p>  <p>180 мм</p> <p>180 мм</p>   	<p><b>SK149N</b></p>  <p>250 мм</p> <p>180 мм</p> 
<p><b>SK136</b></p>  <p>104 мм</p> <p>186 мм</p> 	<p><b>SK47N</b></p>  <p>100 мм</p> <p>185 мм</p>   
<p><b>SK43</b></p>  <p>320 мм</p> <p>185 мм</p>  	<p><b>SK63N</b></p>  <p>180 мм</p> <p>190 мм</p>    

\*3 - карниз в сборе

SK76L SK76U SK76R

SKT76N

SK76L

SK76N

SK76R



SKT76N \*3



SK76L \*3

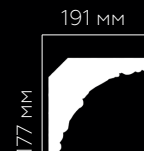

\*габаритный размер  
177x191x662мм

SK76R \*3



\*габаритный размер  
177x191x662мм

SK76N \*3

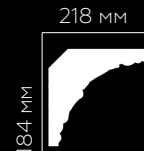

\*габаритный размер  
184x218x465 мм

SK76U \*3

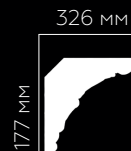

\*габаритный размер 177x326x326мм

SK41

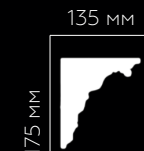

SK40

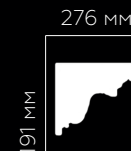

SK60N









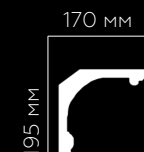















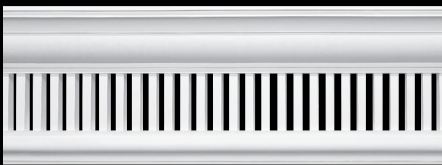

SK48N



SK59N



<p><b>SK49</b></p>  <p>279 мм</p> <p>195 мм</p>  <p>NP LED</p>	<p><b>SK132</b></p>  <p>95 мм</p> <p>196 мм</p>  <p>NP LED</p>
<p><b>SK45N</b></p>  <p>40 мм</p> <p>200 мм</p>  <p>NP</p>	<p><b>SK54N</b></p>  <p>250 мм</p> <p>202 мм</p>  <p>NP</p>
<p><b>SK56</b></p>  <p>175 мм</p> <p>214 мм</p>  <p>NP</p>	<p><b>SK156N</b></p>  <p>117 мм</p> <p>216 мм</p>  <p>LED NP</p>
<p><b>SK138N</b></p>  <p>162 мм</p> <p>223 мм</p> 	<p><b>SK79</b></p>  <p>405 мм</p> <p>224 мм</p> 
<p><b>SK128*</b></p>  <p>114 мм</p> <p>230 мм</p>  <p><i>*совместим с гладким карнизом SKT161</i></p>	<p><b>SK78*</b></p>  <p>60 мм</p> <p>250 мм</p>  <p><i>*совместим с гладким карнизом SKT175</i></p>
<p><b>SK42</b></p>  <p>190 мм</p> <p>270 мм</p>  <p>NP</p>	<p><b>SK52*</b></p>  <p>177 мм</p> <p>280 мм</p>  <p>NP <i>*совместим с гладким карнизом SKT176</i></p>



1

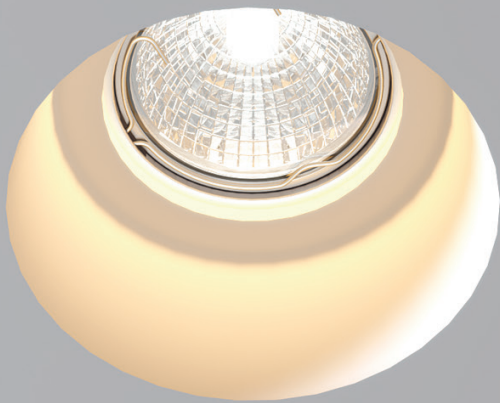

1. Гипсовый светильник SGS6

# ГИПСОВЫЕ СВЕТИЛЬНИКИ

**Гипсовые светильники - это атрибут самых роскошных и актуальных интерьеров!**

Благодаря свету, льющемуся из самой глубины плафона, и незаметности самого источника света, создается эффект полностью натурального освещения, - свет как будто вырывается из ниоткуда.

Правильное освещение – важнейшая часть в оформлении интерьера. В современном мире уже используется большое разнообразие в способах подсветки помещения, в том числе точечными встраиваемыми светильниками. С их помощью можно по-разному направлять свет в интерьерном пространстве и создать неповторимую атмосферу для каждой функциональной зоны. Гипсовые точечные светильники ARTPOLE - это экологически чистые и надежные осветительные приборы на основе гипса, которые украсят ваш интерьер!

Современные технологии производства ARTPOLE позволяют придать изделиям высокую прочность, что обеспечивает долговечное и комфортное использование светильников.

## ПРЕИМУЩЕСТВА ГИПСОВЫХ СВЕТИЛЬНИКОВ ARTPOLE:

1. Сделаны из натурального материала;
2. Пожаробезопасны;
3. Можно окрашивать в любой цвет;
4. Работают с любыми источниками света, в том числе и со светодиодными лампами;
5. Устанавливаются скрыто в любые конструкции ГВЛ, ГКЛ, ГКЛВ;
6. Долговечны и безопасны.

## УСЛОВНЫЕ ОБОЗНАЧЕНИЯ:

	Двойная (усиленная) изоляция от воздействия электрического тока. Запитывается посредством двухпроводной однофазной сети. Защитное заземление отсутствует.		Безопасное низкое напряжение (ниже 50 В) для питания светильника. Дополнительной изоляции от воздействия электрического тока не требуется. Напряжение свыше 50 В во внутренних цепях светильника невозможно.
	Материал - гипс.		Тип источника света.
	Цвет - белый.		Размер монтажного отверстия.
	Тип цоколя лампы GU10.		Сделаны из натурального материала.
	Тип цоколя лампы G53 или GU10.		Продукция прошла сертификацию и соответствует установленным в РФ стандартам качества.
	Вес светильника (netto).		Знак соответствия, что продукция прошла все процедуры, установленные в технических регламентах Таможенного союза.

SGS1

125x125x50 мм

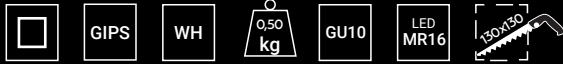
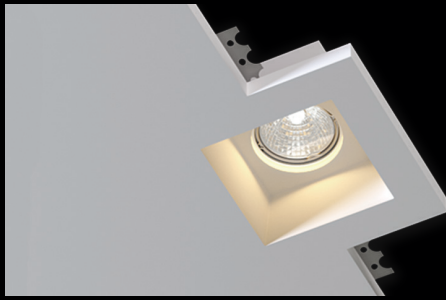

SGS2

125x125x40 мм

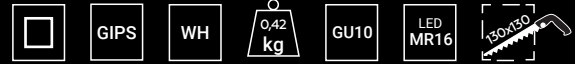
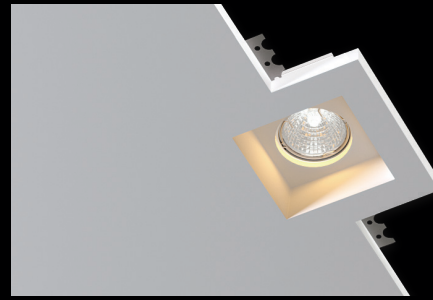

SGS3

195x125x50 мм

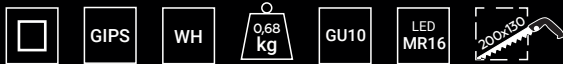
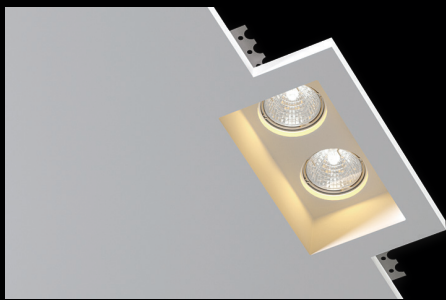

SGS4

197x125x40 мм

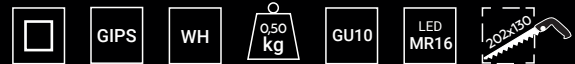
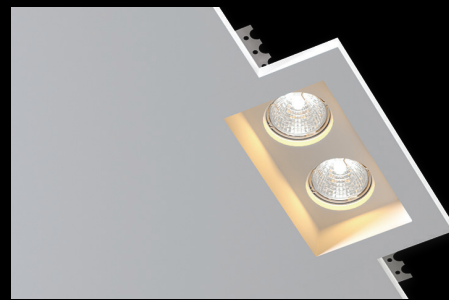

SGS5

125x125x50 мм

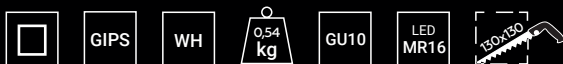
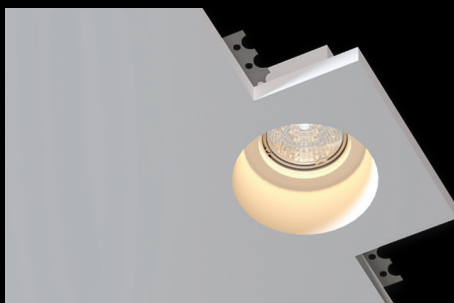

SGS6

125x125x40 мм

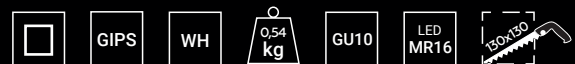
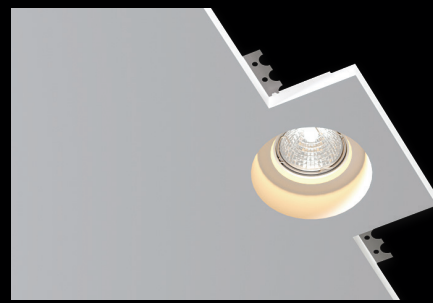

SGS7

195x125x50 мм

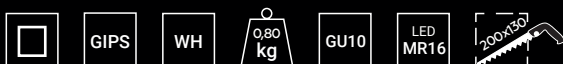
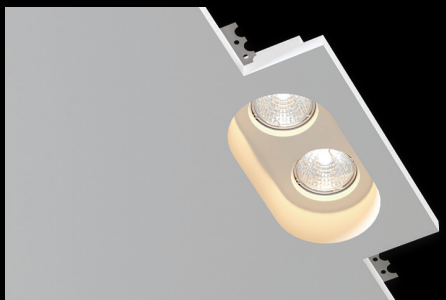

SGS8

195x125x40 мм

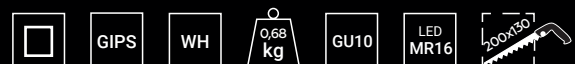
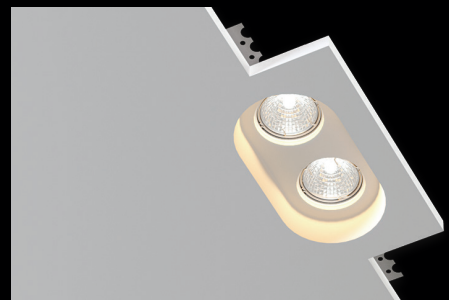

SGS9

Ø140x52 мм

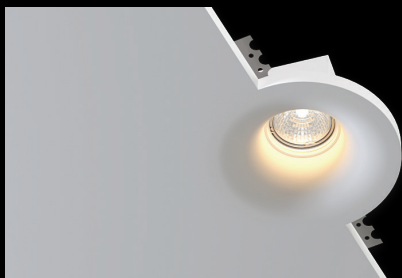

SGS10

203x203x65 мм



SGS11

305x185x52 мм



SGS12

240x240x85 мм



SGS13

200x200x75 мм



SGS14

240x170x146 мм



SGS15

300x300x52 мм

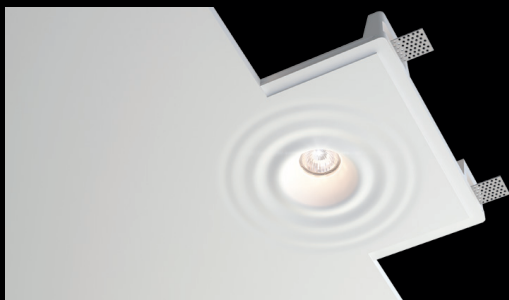

SGS16

Ø130x50 мм



SGS17

Ø155x47 мм

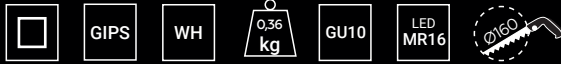
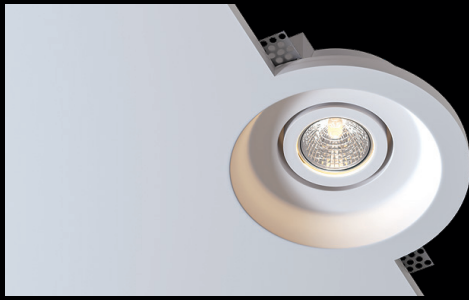

SGS18

440x280x105 мм

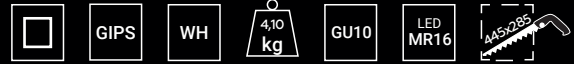
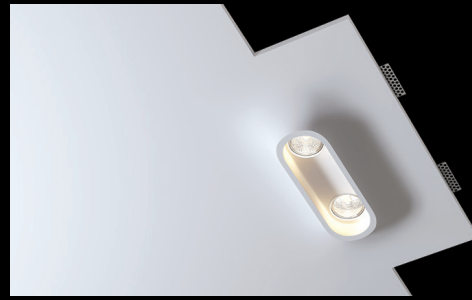

SGS19

Ø120x40 мм

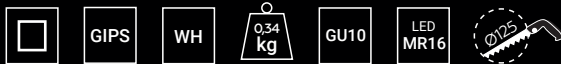

SGS20

Ø140x50 мм

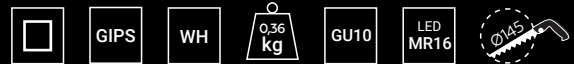

SGS21

118x118x45 мм

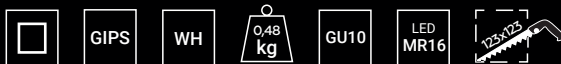

SGS22

118x118x48 мм

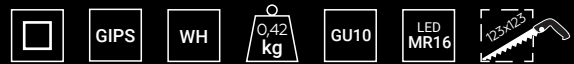
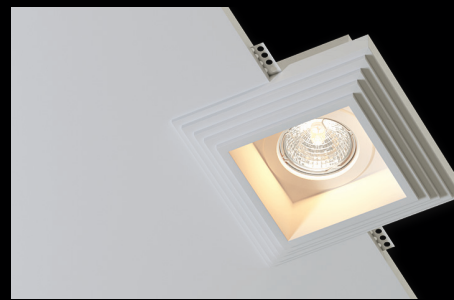

SGS23

250x210x80 мм

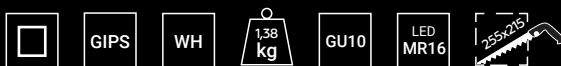

SGS24

303x282x105 мм

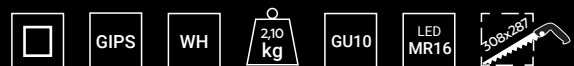

**SGS25**

430x188x55 мм

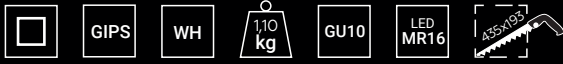

**SGS26**

555x188x55 мм

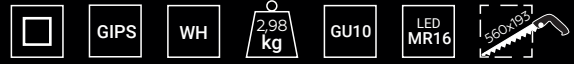

**SGS27**

Ø250x106 мм

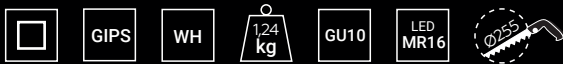

**SGS28**

252x252x37 мм

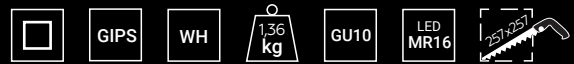

**SGS29**

265x125x50 мм

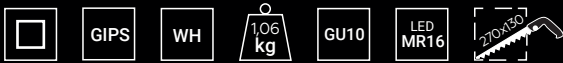

**SGS30**

335x125x50 мм

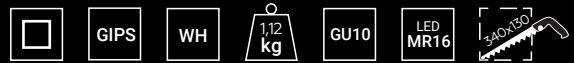
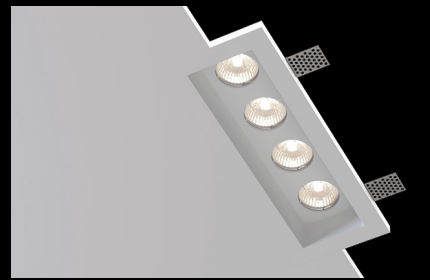

**SGS31**

Ø248x163 мм

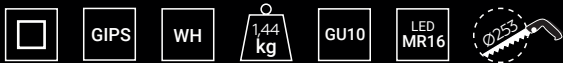
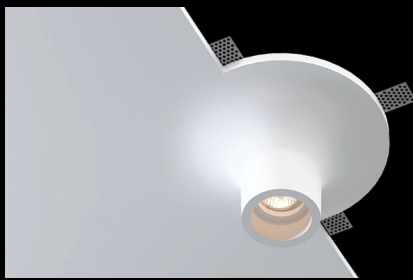

**SGS32**

120x120x45 мм

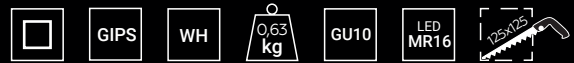
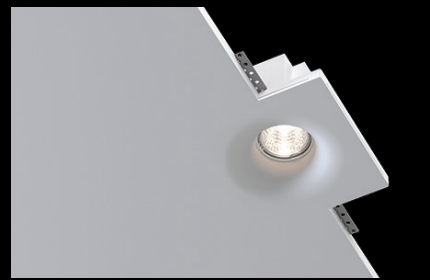



1

2

1. Молдинг SMG61  
2. Молдинг SMG60

# МОЛДИНГИ

Существует множество вариантов использования гипсовых молдингов в интерьере: на потолке, на стенах, оформление оконных и дверных проемов, картинных рамок и зеркал, а также имитация стеновых панелей.











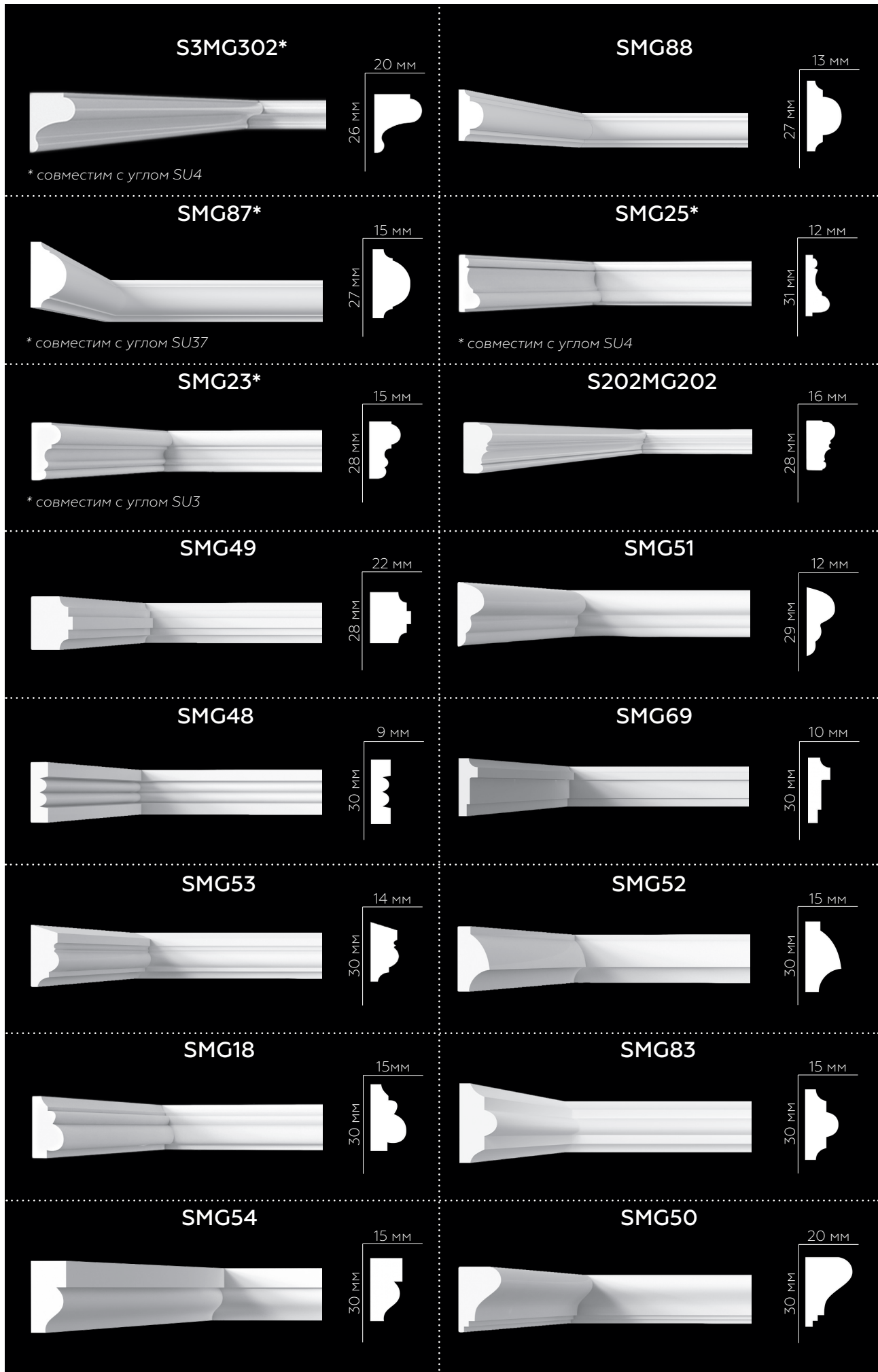

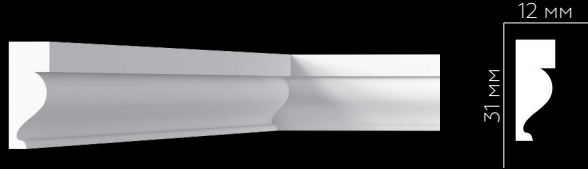





Выбирая для декора потолочный или настенный молдинг, можно не только замаскировать стыки, щели или переход от одного материала к другому. Такая декоративная планка помогает зрительно увеличить объем комнаты или высоту потолка, зонировать пространство, в том числе потолочное.

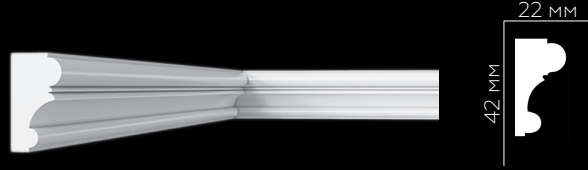











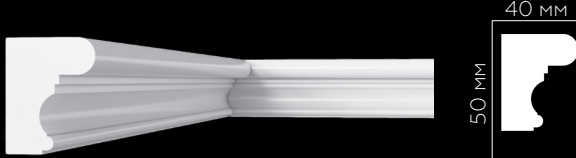



Кроме того, ее нередко используют в качестве карниза, плинтуса или обрамления для зеркал, картин, окон, ниш, арок. Такая универсальность применения помогает создавать завершенный облик интерьера, независимо от выбранного дизайнером стиля.

*\*Инструкции по монтажу гипсовой лепнины на сайте.*

<p><b>SMG21</b></p> <p>7 мм 9 мм</p>	<p><b>SMG60</b></p> <p>9 мм 15 мм</p>
<p><b>SMG28</b></p> <p>9 мм 17 мм</p>	<p><b>SMG46*</b></p> <p>9 мм 17 мм</p> <p>* совместим с углом SU6</p>
<p><b>SMG2</b></p> <p>9 мм 20 мм</p>	<p><b>SMG86</b></p> <p>30 мм 20 мм</p>
<p><b>SMG63*</b></p> <p>8 мм 21 мм</p> <p>* совместим с углом SU38</p>	<p><b>SMG27*</b></p> <p>16 мм 21 мм</p> <p>* совместим со средником SDT8 * совместим с углами SU7 и SU12</p>
<p><b>SMG61</b></p> <p>17 мм 24 мм</p>	<p><b>SMG79</b></p> <p>10 мм 25 мм</p>
<p><b>SMG58*</b></p> <p>10 мм 25 мм</p> <p>* совместим с углом SU11</p>	<p><b>SMG81</b></p> <p>12,5 мм 25 мм</p>
<p><b>SMG74</b></p> <p>13 мм 25 мм</p>	<p><b>SMG24*</b></p> <p>13 мм 25 мм</p> <p>* совместим с углом SU5</p>
<p><b>SMG3</b></p> <p>13 мм 25 мм</p>	<p><b>SMG85</b></p> <p>25 мм 25 мм</p>

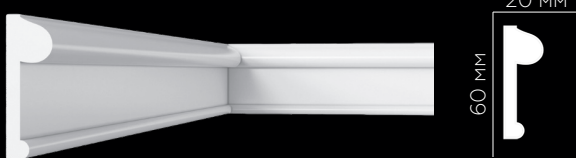

<p><b>S201MG201</b></p>  <p>12 мм 31 мм</p>	<p><b>SMG17*</b></p>  <p>15 мм 35 мм</p> <p><i>* совместим со средником SDT7 и SDT5</i> <i>* совместим с углом SU1</i></p>
<p><b>SMG82</b></p>  <p>17,5 мм 35 мм</p>	<p><b>SMG9</b></p>  <p>19 мм 35 мм</p>
<p><b>SMG59*</b></p>  <p>19 мм 40 мм</p> <p><i>* совместим с углами SU14 и SU15</i></p>	<p><b>SMG62*</b></p>  <p>17 мм 41 мм</p> <p><i>* совместим с углом SU25</i></p>
<p><b>SMG22</b></p>  <p>15 мм 42 мм</p>	<p><b>SMG56*</b></p>  <p>18 мм 42 мм</p> <p><i>* совместим с углами SU17 и SU41</i></p>
<p><b>S3MG301</b></p>  <p>22 мм 42 мм</p>	<p><b>SMG20*</b></p>  <p>22 мм 42 мм</p> <p><i>* совместим с углом SU2</i></p>
<p><b>SMG71</b></p>  <p>17 мм 45 мм</p>	<p><b>SMG89</b></p>  <p>20 мм 45 мм</p>
<p><b>S1MG101</b></p>  <p>13 мм 50 мм</p>	<p><b>SMG70</b></p>  <p>17 мм 50 мм</p>
<p><b>SMG16</b></p>  <p>21 мм 50 мм</p>	<p><b>SMG7</b></p>  <p>21 мм 50 мм</p>

<p><b>SMG55*</b></p>  <p>22 мм 50 мм</p> <p>* совместим со средником SDT35 * совместим с углами SU16 и SU20</p>	<p><b>SMG26</b></p>  <p>25 мм 50 мм</p>
<p><b>SMG4</b></p>  <p>40 мм 50 мм</p>	<p><b>SMG65</b></p>  <p>30 мм 52 мм</p>
<p><b>SMG11</b></p>  <p>20 мм 55 мм</p>	<p><b>S1MG102</b></p>  <p>18 мм 56 мм</p> <p>* совместим с углом SU85</p>
<p><b>SMG32</b></p>  <p>10 мм 60 мм</p>	<p><b>SMG34</b></p>  <p>11 мм 60 мм</p>
<p><b>SMG29</b></p>  <p>13 мм 60 мм</p>	<p><b>SMG31</b></p>  <p>15 мм 60 мм</p>
<p><b>SMG40</b></p>  <p>15 мм 60 мм</p>	<p><b>SMG42</b></p>  <p>17 мм 60 мм</p>
<p><b>SMG13</b></p>  <p>20 мм 60 мм</p>	<p><b>SMG39</b></p>  <p>20 мм 60 мм</p>
<p><b>SMG67</b></p>  <p>20 мм 60 мм</p>	<p><b>SMG78*</b></p>  <p>20 мм 60 мм</p> <p>* совместим с углом SU39</p>

<p><b>SMG5</b></p> <p>22 мм 60 мм</p>	<p><b>SMG38</b></p> <p>23 мм 60 мм</p>
<p><b>S6MG14</b></p> <p>26 мм 60 мм</p>	<p><b>SMG35</b></p> <p>34 мм 64 мм</p>
<p><b>SMG6</b></p> <p>23 мм 64 мм</p>	<p><b>SMG15</b></p> <p>26 мм 65 мм</p>
<p><b>SMG84</b></p> <p>65 мм 65 мм</p>	<p><b>SMG45</b></p> <p>30 мм 66 мм</p>
<p><b>SMG43</b></p> <p>18 мм 69 мм</p>	<p><b>SMG33</b></p> <p>17 мм 70 мм</p>
<p><b>SMG19</b></p> <p>20 мм 70 мм</p>	<p><b>SMG37</b></p> <p>20 мм 70 мм</p>
<p><b>SMG30</b></p> <p>25 мм 70 мм</p>	<p><b>SMG41</b></p> <p>28 мм 70 мм</p>
<p><b>SMG57*</b></p> <p>20 мм 72 мм</p>	<p><b>SMG44</b></p> <p>30 мм 72 мм</p>

\* совместим со средником SDT36

\* совместим с углом SU18

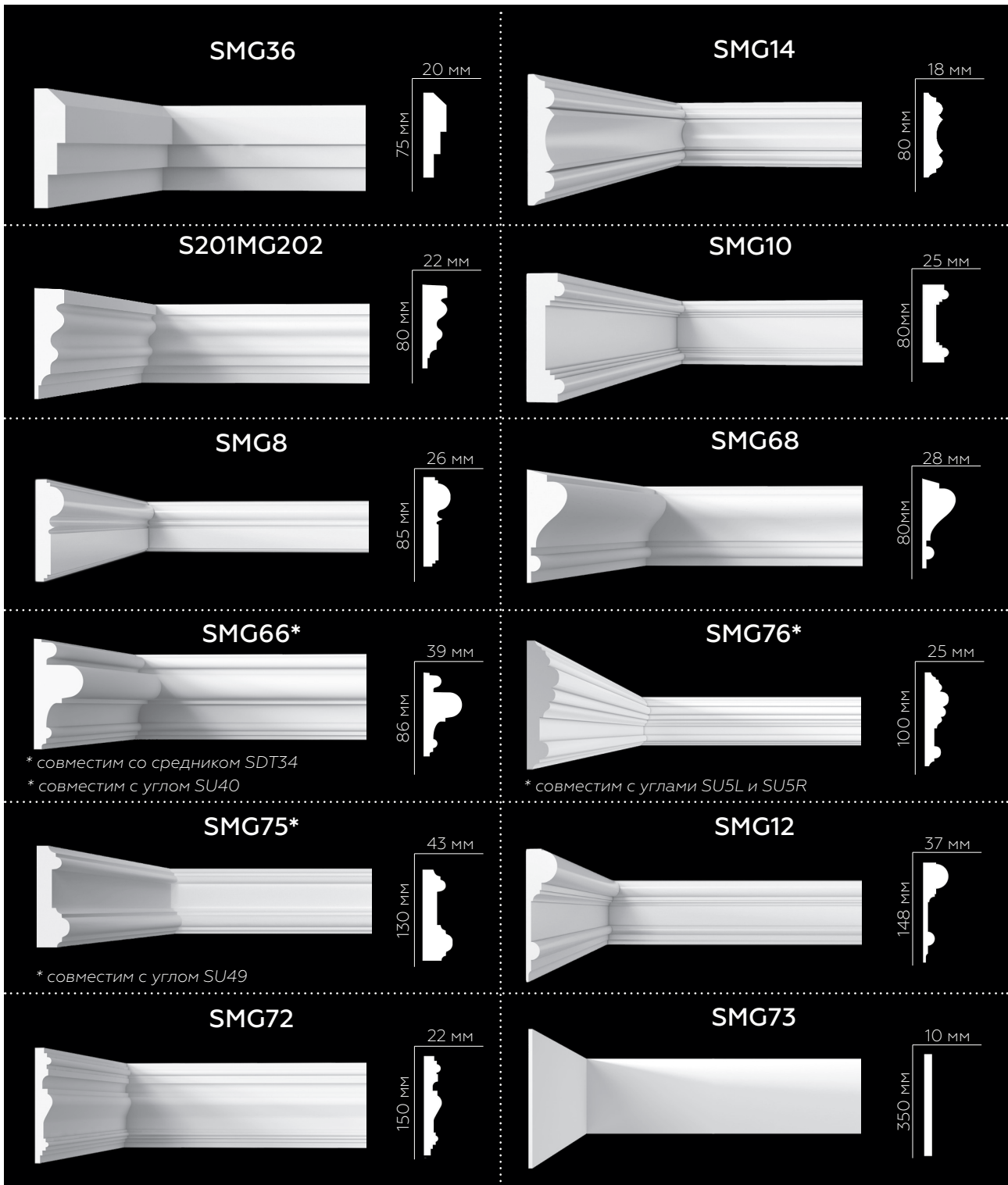

1



1. Световой молдинг SMGL12

# МОЛДИНГИ СВЕТОВЫЕ

Новинка ARTPOLE - световые молдинги! Существует множество вариантов использования гипсовых молдингов в интерьере: на стенах, оформление оконных и дверных проемов, картинных рамок и зеркал, а также имитация стеновых панелей.



*\*Инструкции по монтажу гипсовой лепнины на сайте.*

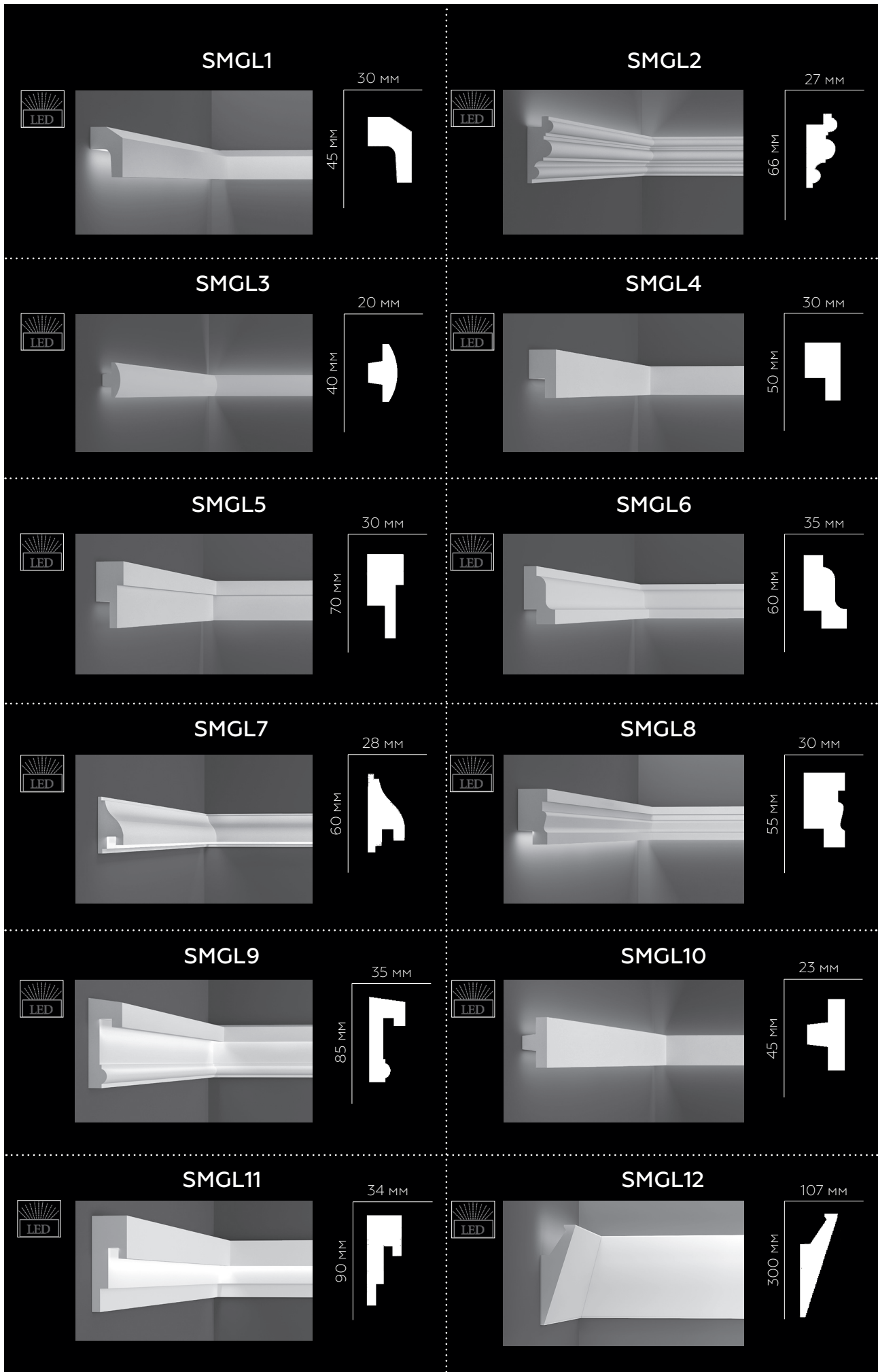

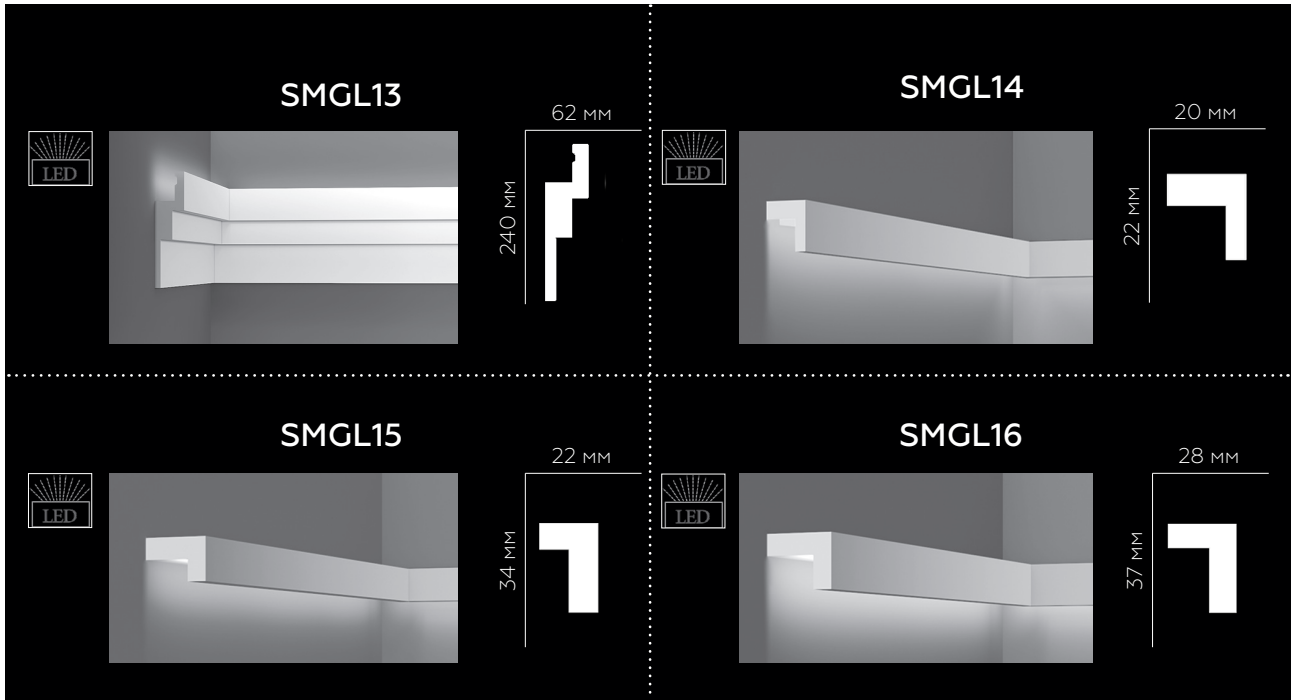



2

1

- 1. Порезка SP48
- 2. Порезка SP10

# ФРИЗЫ И ПОРЕЗКИ









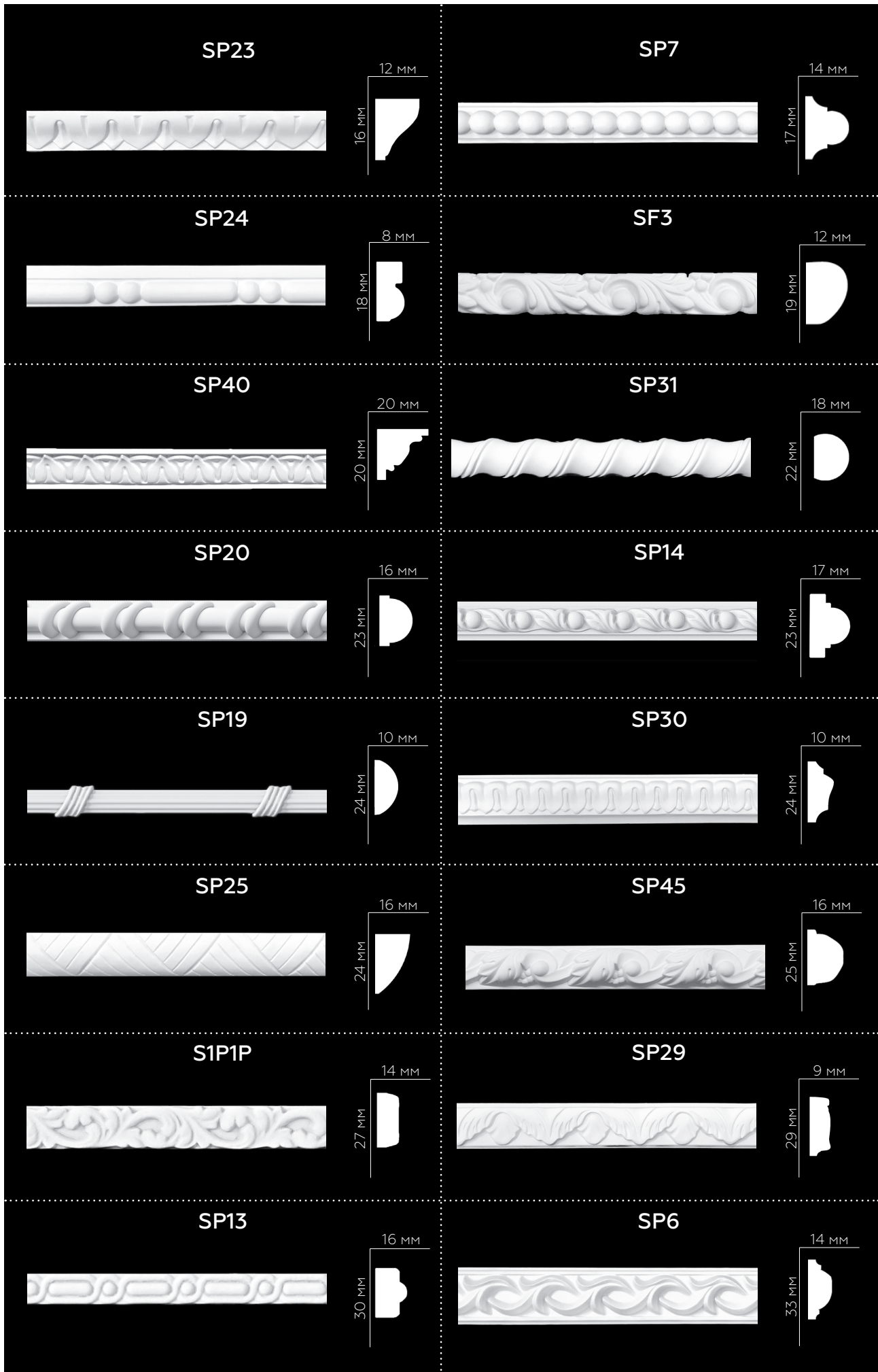























Фриз в переводе с французского - "планка". В современных интерьерах фризы способны увеличивать ширину карниза, придавая при этом гипсовой отделке более презентабельный и привлекательный внешний облик.













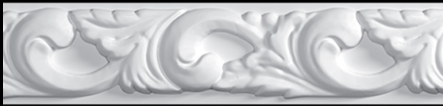





















Другая функция фриза - это маскировка стыков, которые образуются между стеной и потолком.

*\*Инструкции по монтажу гипсовой лепнины на сайте.*



<p><b>SP9</b></p>  <p>18 мм 34 мм</p> 	<p><b>SP43</b></p>  <p>25 мм 34 мм</p> 
<p><b>SP3</b></p>  <p>18 мм 36 мм</p> 	<p><b>SP39</b></p>  <p>27 мм 39 мм</p> 
<p><b>SF6</b></p>  <p>30 мм 39 мм</p> 	<p><b>SF10</b></p>  <p>15 мм 42 мм</p> 
<p><b>SP38</b></p>  <p>20 мм 42 мм</p> 	<p><b>SP22</b></p>  <p>30 мм 42 мм</p> 
<p><b>SP21</b></p>  <p>8 мм 43 мм</p> 	<p><b>SP44</b></p>  <p>20 мм 43 мм</p> 
<p><b>SF2</b></p>  <p>16 мм 44 мм</p> 	<p><b>SF20</b></p>  <p>11 мм 47 мм</p> 
<p><b>SF4</b></p>  <p>22 мм 47 мм</p> 	<p><b>SF8</b></p>  <p>13 мм 50 мм</p> 
<p><b>SF14</b></p>  <p>15 мм 50 мм</p> 	<p><b>SP41</b></p>  <p>19 мм 50 мм</p> 

<p><b>SP8</b></p>  <p>24 мм 50 мм</p>	<p><b>SP35</b></p>  <p>25 мм 50 мм</p>
<p><b>SP37</b></p>  <p>18 мм 53 мм</p>	<p><b>SF13</b></p>  <p>43 мм 55 мм</p>
<p><b>SP4</b></p>  <p>20 мм 59 мм</p>	<p><b>SP11</b></p>  <p>12 мм 60 мм</p>
<p><b>SP47</b></p>  <p>21 мм 60 мм</p>	<p><b>SP10</b></p>  <p>22 мм 60 мм</p>
<p><b>SP12</b></p>  <p>22 мм 60 мм</p>	<p><b>SP48</b></p>  <p>33 мм 60 мм</p>
<p><b>SF12</b></p>  <p>21 мм 63 мм</p>	<p><b>S1P1</b></p>  <p>23 мм 65 мм</p>
<p><b>S202P3</b></p>  <p>23 мм 71 мм</p>	<p><b>SF7</b></p>  <p>35 мм 71 мм</p>
<p><b>SP51</b></p>  <p>22 мм 80 мм</p>	<p><b>SP46</b></p>  <p>26 мм 84 мм</p>

<p><b>SP33</b></p>  <p>23 мм 88 мм</p>	<p><b>SF5</b></p>  <p>15 мм 88 мм</p>
<p><b>SF16</b></p>  <p>30 мм 95 мм</p>	<p><b>SP49</b></p>  <p>28 мм 96 мм</p>
<p><b>SF19</b></p>  <p>20 мм 120 мм</p>	<p><b>SF18</b></p>  <p>15 мм 132 мм</p>
<p><b>SF15</b></p>  <p>18 мм 133 мм</p>	<p><b>S4F1</b></p>  <p>42 мм 135 мм</p>
<p><b>SF26</b></p>  <p>25 мм 136 мм</p>	<p><b>SF27</b></p>  <p>46 мм 142 мм</p>
<p><b>SF22</b></p>  <p>19 мм 150 мм</p>	<p><b>SF11</b></p>  <p>20 мм 150 мм</p>
<p><b>SF21</b></p>  <p>20 мм 150 мм</p>	<p><b>SF24</b></p>  <p>22 мм 150 мм</p>
<p><b>SF9</b></p>  <p>25 мм 200 мм</p>	<p><b>SF17</b></p>  <p>33 мм 200 мм</p>



1

1. Плинтус SPL1

# ПЛИНТУСЫ

Плинтус используют для обрамления практически всех типов напольных покрытий. Он помогает отделочникам и дизайнерам спрятать стыки между вертикальными и горизонтальными поверхностями, а также привнести в интерьер завершенность.



\* При желании заказчика, можно сделать выемку для проводки по предоставленному чертежу или на усмотрение специалиста отдела производства компании ARTPOLE.

*\*Инструкции по монтажу гипсовой лепнины на сайте.*

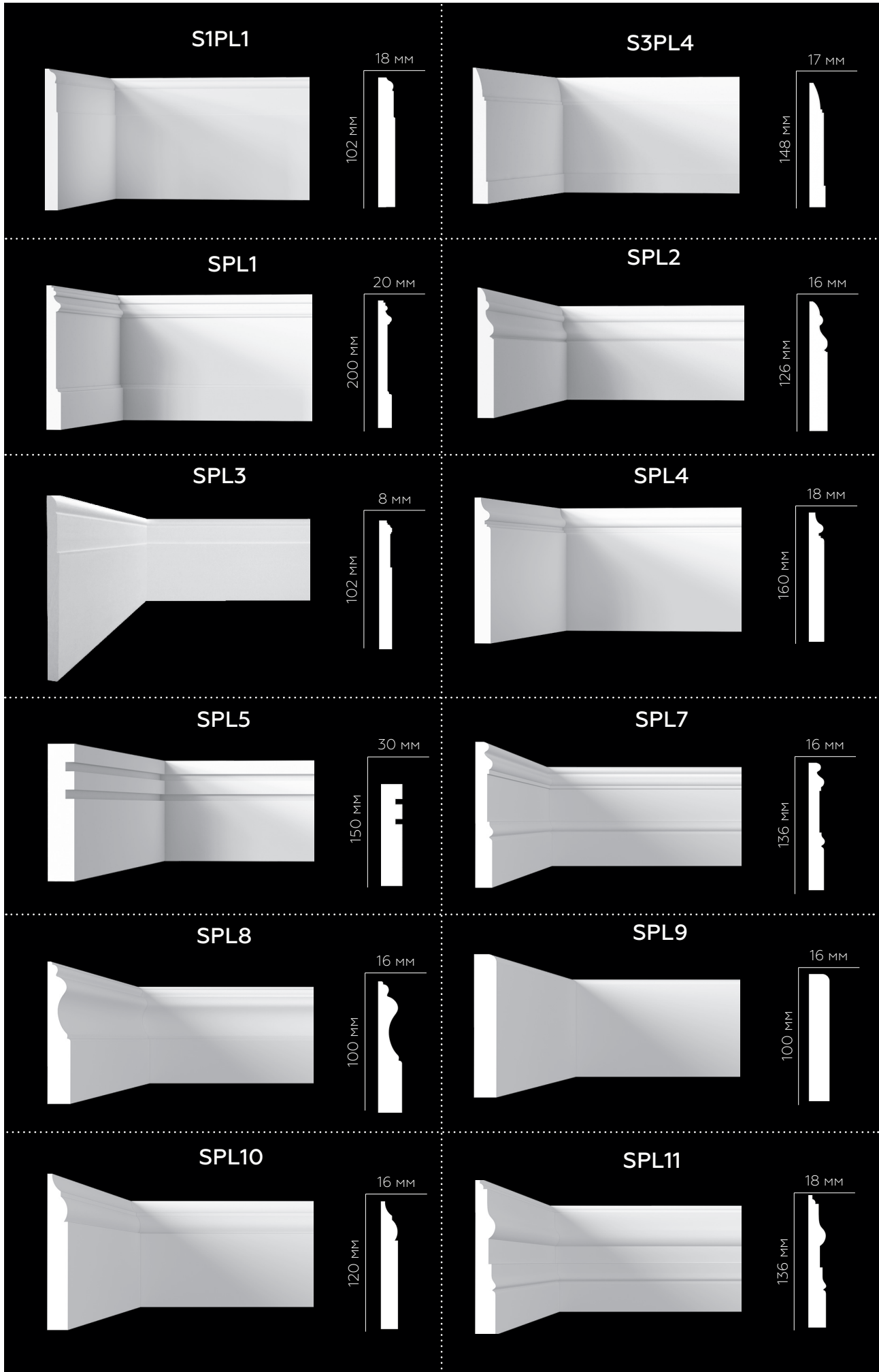

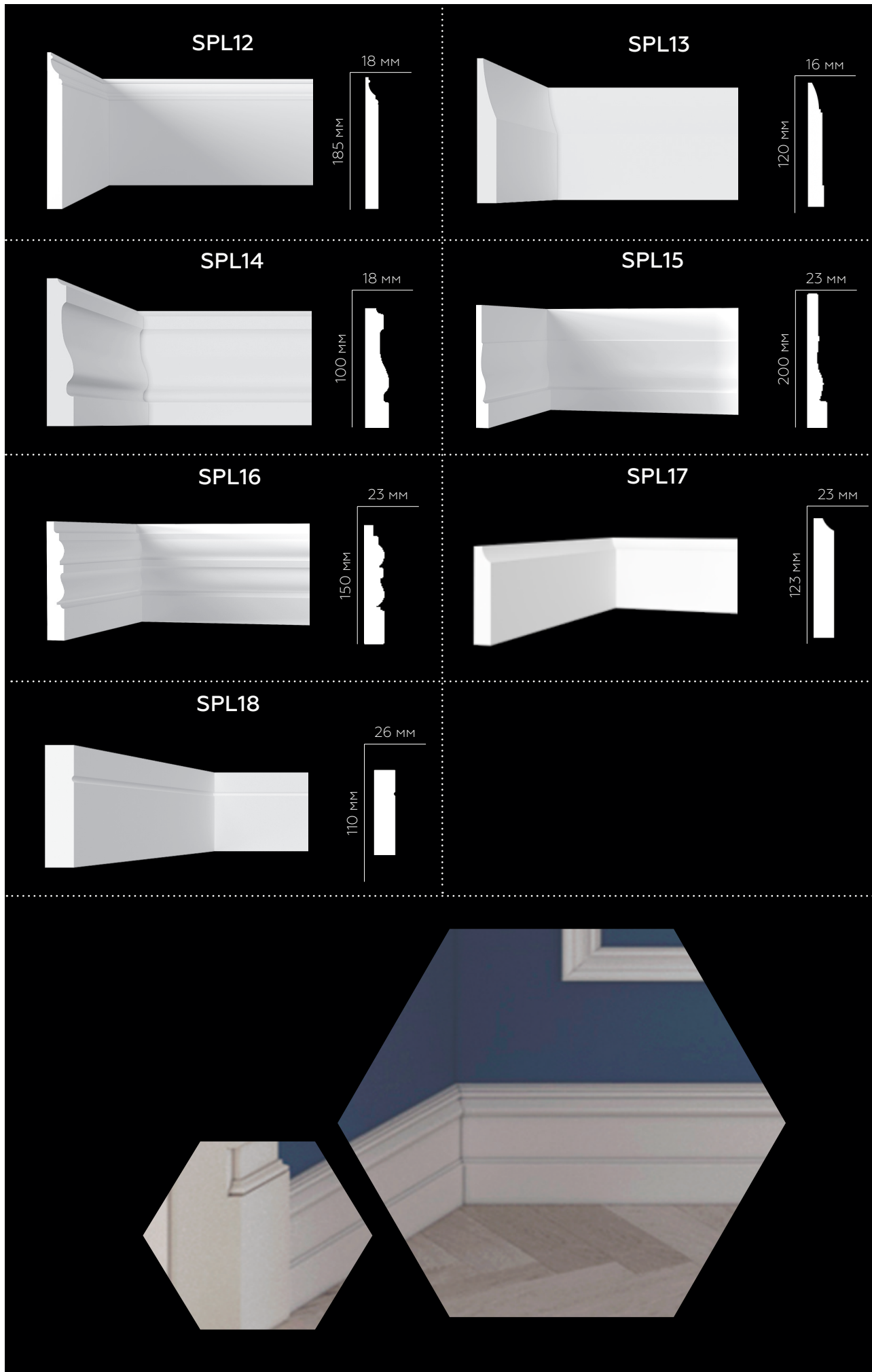



1

1. Розетка орнаментальная S4R2

# РОЗЕТКИ ПОТОЛОЧНЫЕ

Наибольшее распространение применения потолочных розеток - это обрамление светильников. Удачно подобранная потолочная розетка выступит в качестве прекрасного дополнения, подчеркнув великолепие и изысканность выбранной люстры.



Также, следует отметить, что с помощью потолочных розеток помещение можно разделить на функциональные зоны или, наоборот, объединить их в единый ансамбль.

*\*Инструкции по монтажу гипсовой лепнины на сайте.*



SRT1      Ø 190x20mm



SRT3      Ø 250x30mm  
SRT5      Ø 310x31mm  
SRT11     Ø 500x50mm



SRT4      Ø 280x22mm  
SRT13     Ø 500x36mm  
SRT20     Ø 700x70mm



SRT8      Ø 398x40mm  
SRT16     Ø 595x60mm



SRT23     Ø 750x75mm  
SRT21     Ø 850x52mm



SRT22     Ø 740x73mm



SRT12     Ø 500x50mm



SRT19     Ø 705x70mm



SRT25     Ø 900x90mm



SRT26     Ø 373x34mm

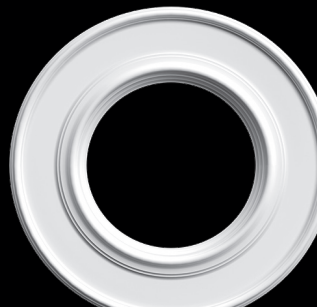

SRT27     Ø 620x25mm



SRT28     Ø 503x35mm



SRT29      Ø 100x15mm



SRT2      Ø 200x20mm



SRT34      Ø 220x35mm



SRT7      Ø 344x35mm



SRT35      Ø 347x50mm



SRT6      Ø 360x30mm

SRT30      Ø 450x36mm

SRT10      Ø 540x36mm

SRT15      Ø 600x45mm



SRT9      Ø 450x45mm



SRT14      Ø 520x53mm



SRT17      Ø 605x50mm



SRT18      Ø 700x70mm



SRT24      Ø 1035x60mm



SRT36      Ø 1234x63mm



SR27

Ø 202x25mm



SR20

Ø 250x21mm



SR22

Ø 251x30mm



SR21

Ø 280x51mm



SR32

Ø 273x26mm



SR13

Ø 290x35mm



SR18

Ø 300x35mm



SR48

Ø 303x177x25mm

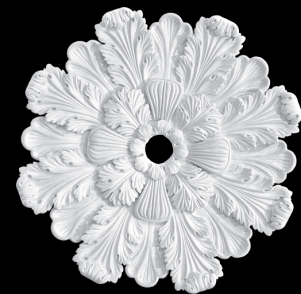

SR9

Ø 350x27mm



SR10

Ø 360x30mm



SR40

Ø 390x25mm



SR31

Ø 418x65mm



SR12

Ø 430x58mm



SR3

Ø 440x40mm



SR8

Ø 440x62mm



SR46

Ø 458x47mm



SR17

Ø 460x39mm



SR29-1

Ø 466x38mm



SR52

Ø 478x37mm



SR51

Ø 493x48mm



SR47

Ø 493x55mm



SR3R7

Ø 500x65mm



SR7

Ø 500x80mm



SR2

Ø 532x51mm



SR6 Ø 535x34mm



SR28 Ø 532x39mm



SR1 Ø 548x74mm



S1R5 Ø 550x59mm



SR42 Ø 552x50mm



S201R3 Ø 557x40mm



SR11 Ø 560x50mm



SR113 Ø 560x50mm



SR121 Ø 568x48mm



SR16 ⬡ 603x473x35mm



S4R1 Ø 380x25mm  
S4R3 Ø 642x49mm  
S4R2 Ø 835x60mm



SR33 Ø 645x87mm



SR34 Ø 698x65мм

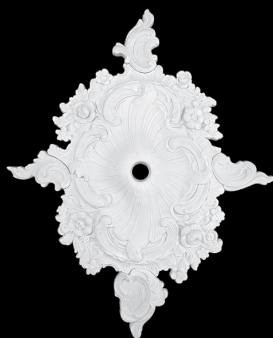

SR25 ⬡ 725x890x40мм



SR41 Ø 740x40мм



SR26 Ø 808x75мм



SR43 Ø 860x64мм

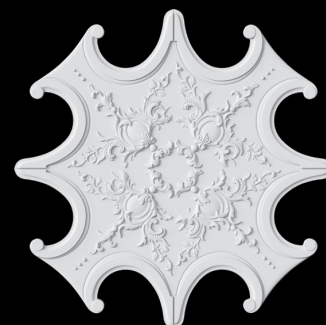

SR23 Ø 968x28мм



SR50 Ø 1190x25мм



SR37-2 Ø 1270x60мм

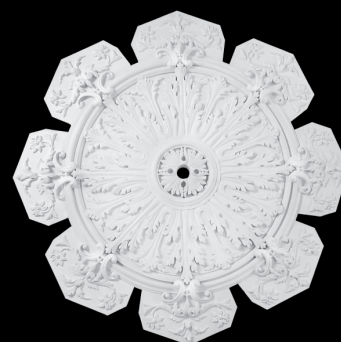

SR37-1 Ø 1750x65мм

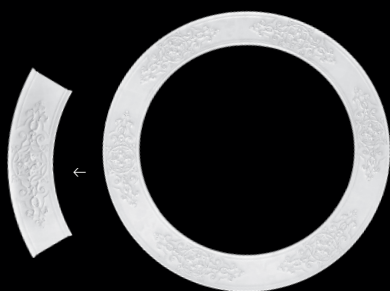

SR38 Ø 1585x25мм



SR49 Ø 1960x60мм

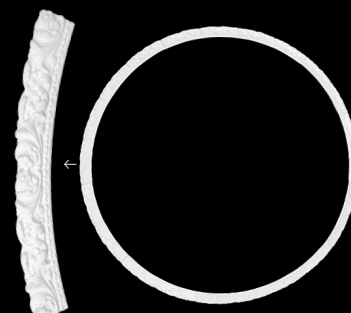

SR15 Ø 2024x35мм

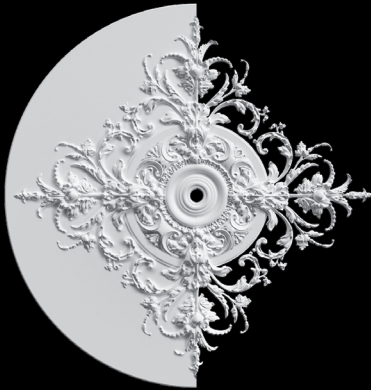

SR24N/V

Рельеф рисунка: Ø1433x46 мм  
Размер накладного изделия:  
Ø1506x56 мм

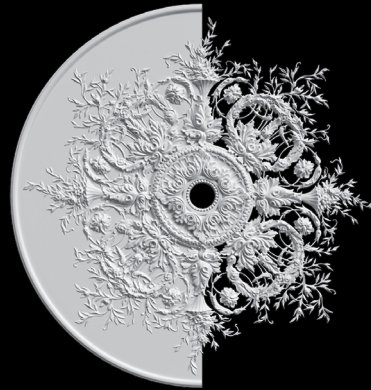

SR29N/V

Рельеф рисунка: Ø1630x38 мм  
Размер накладного изделия:  
Ø1655x48 мм

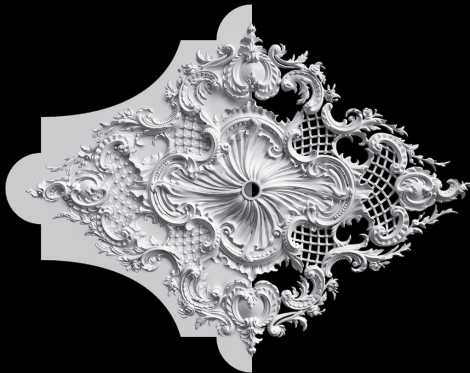

SR30N/V

Рельеф рисунка: 1909x1403x63 мм  
Размер накладного изделия:  
2139x1562x73 мм

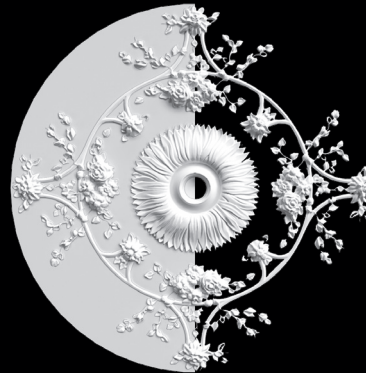

SR57N/V

Рельеф рисунка: Ø642x17 мм  
Размер накладного изделия:  
Ø644x27 мм



SR60N/V

Рельеф рисунка: Ø700x15 мм  
Размер накладного изделия:  
Ø727x25 мм

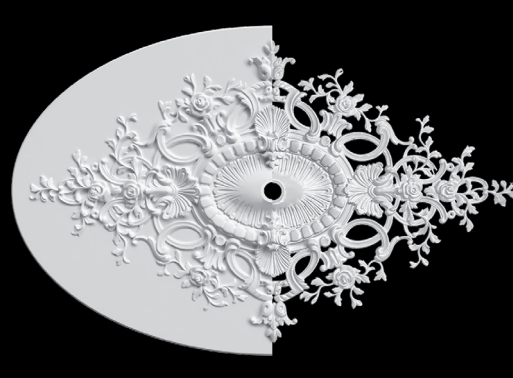

SR61N/V

Рельеф рисунка: 995x617x30 мм  
Размер накладного изделия:  
1075x680x40 мм

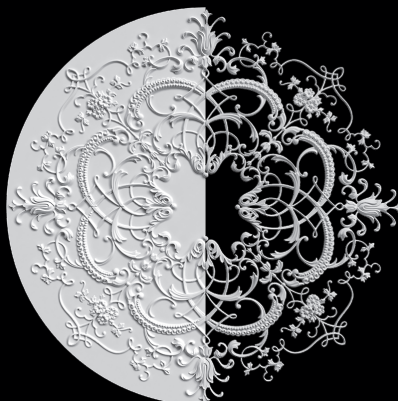

SR66N/V

Рельеф рисунка: Ø1372x17 мм  
Размер накладного изделия:  
Ø1400x27 мм

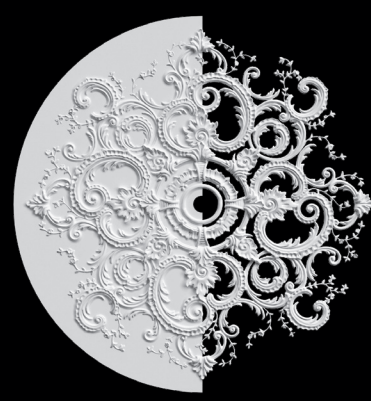

SR70N/V

Рельеф рисунка: Ø920x17 мм  
Размер накладного изделия:  
Ø1000x27 мм



SR75N/V

Рельеф рисунка:  $\varnothing 967 \times 50$  мм  
Размер накладного изделия:  
 $\varnothing 1019 \times 60$  мм



SR91N/V

Рельеф рисунка:  $\varnothing 2086 \times 93$  мм  
Размер накладного изделия:  
 $\varnothing 2200 \times 103$  мм



SR93N/V

Рельеф рисунка:  $\varnothing 1796 \times 40$  мм  
Размер накладного изделия:  
 $\varnothing 1894 \times 50$  мм

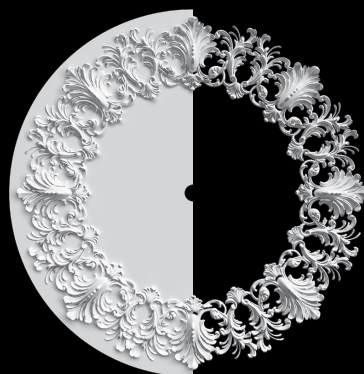

SR94N/V

Рельеф рисунка:  $\varnothing 1042 \times 33$  мм  
Размер накладного изделия:  
 $\varnothing 1098 \times 43$  мм



SR100N/V

Рельеф рисунка:  $\varnothing 1387 \times 27$  мм  
Размер накладного изделия:  
 $\varnothing 1510 \times 37$  мм



SR101N/V

Рельеф рисунка:  $\varnothing 1387 \times 83$  мм  
Размер накладного изделия:  
 $\varnothing 1510 \times 93$  мм

Розетка орнаментальная накладная/врезная представляет собой плинт и рисунок на нем. Каждая из розеток может монтироваться двумя способами:

### 1. НАКЛАДНОЙ СПОСОБ МОНТАЖА.

При данном способе монтажа розетка крепится на заранее подготовленную несущую поверхность.

### 2. ВРЕЗНОЙ СПОСОБ МОНТАЖА.

При врезном способе монтажа розетка устанавливается в вырезанный участок слоя гипсокартона на месте ее крепления. После монтажа розетки в данную нишу на поверхности остается только рельеф рисунка.



# ПРАВИЛА ХРАНЕНИЯ ГИПСОВЫХ ИЗДЕЛИЙ

Изделия из лепнины очень надежны и долговечны. Чтобы сохранить лепнину в надлежащем виде до монтажа, необходимо соблюдать ряд правил хранения.

Если не соблюдать ряд условий, то гипсовые изделия могут деформироваться, или на них может появиться плесень.



Как известно, гипс склонен к поглощению влаги, поэтому **не рекомендуем хранить** изделия из него **в помещениях с повышенной влажностью.**



Лепнину для установки могут привезти как сухой, так и влажной.

**ВАЖНО! Поверхность**, на которой будут лежать гипсовые изделия, **должна быть ровной**, а помещение хорошо **проветриваться.**



**Штучные изделия** (розетки, углы, средники...) нужно обязательно **освободить от упаковки** и также выложить на ровную сухую поверхность.



**Лепные карнизы** и прочие **изделия**, которые производятся погонным метром, ни в коем случае **нельзя класть друг на друга.** Их кладут на ровную поверхность в ряд, плотно прижав друг к другу и зафиксировав со всех сторон.



1. Плинтус SPL5



1

1. Рамка MICHELLE

# РАМКИ

Лепнина из гипса способна придать любому интерьеру изысканность и подчеркнуть индивидуальность интерьера. Этому, несомненно, могут помочь декоративные рамки. Они отличаются большим разнообразием художественных решений, видов и размеров.



Декоративные рамки помогут изменить расстановку акцентов в интерьере, а также привлечь внимание к отдельным его элементам.

*\*Инструкции по монтажу гипсовой лепнины на сайте.*

# Shanon



# Michelle

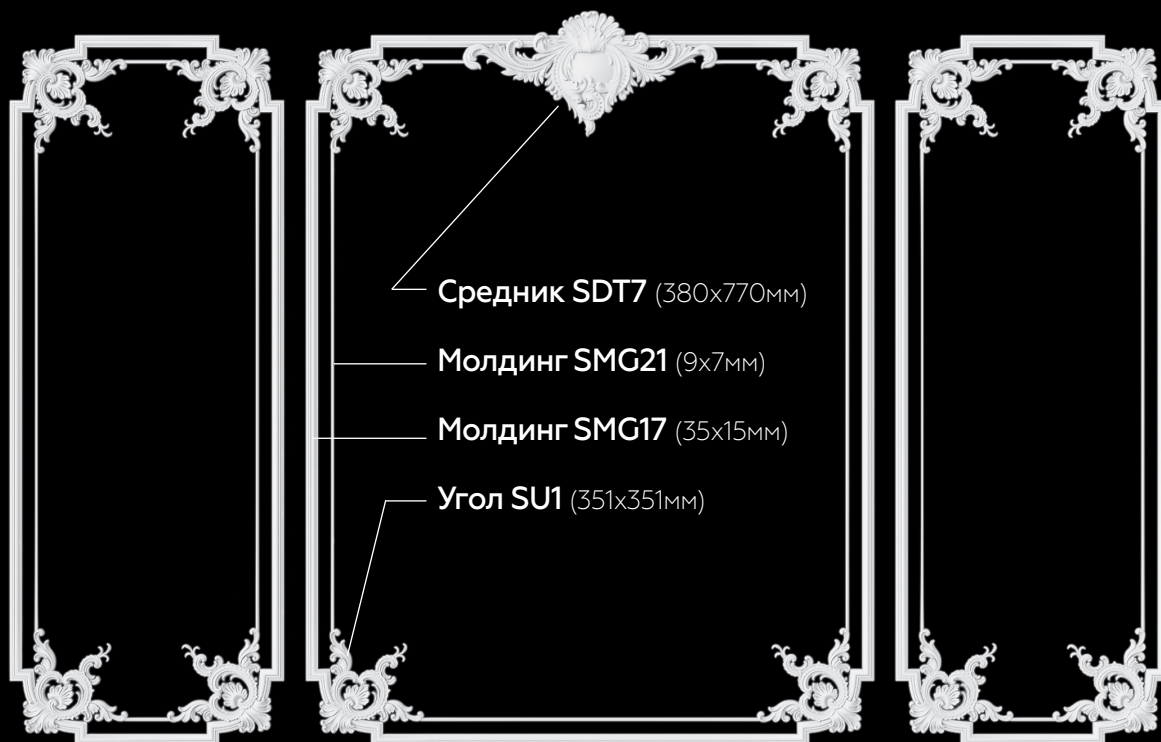

# Klaw

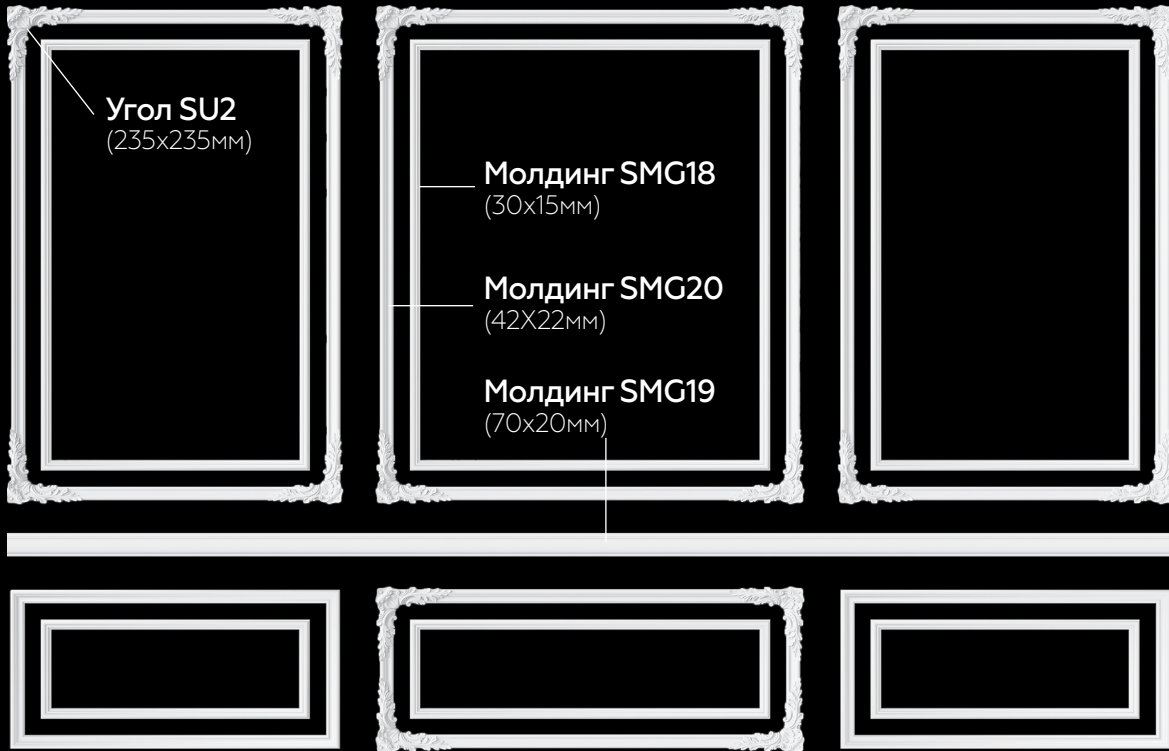

# Jarman



# Luesse

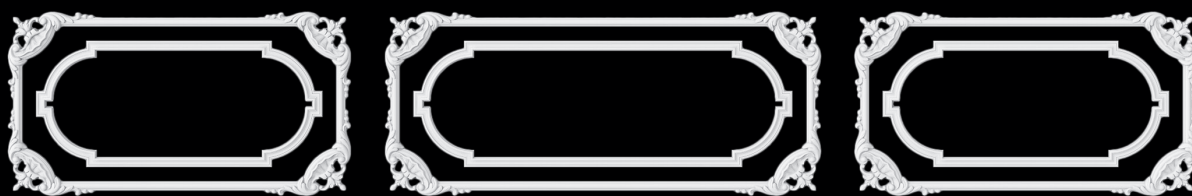

# Lara



# Klair

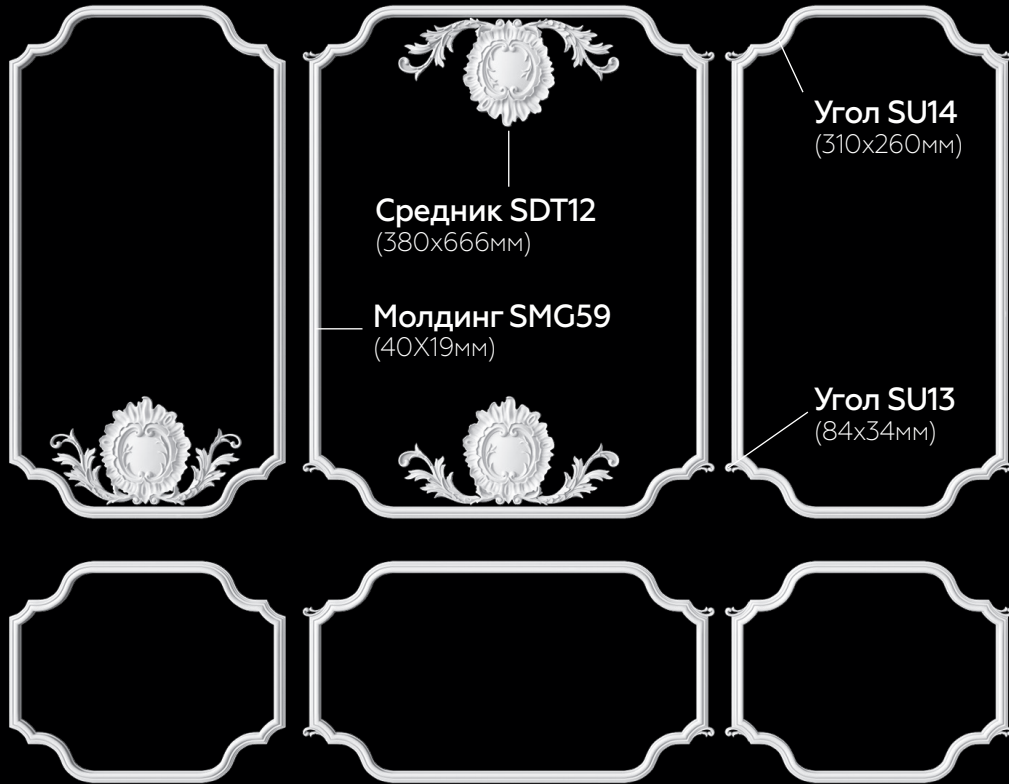

# Iness

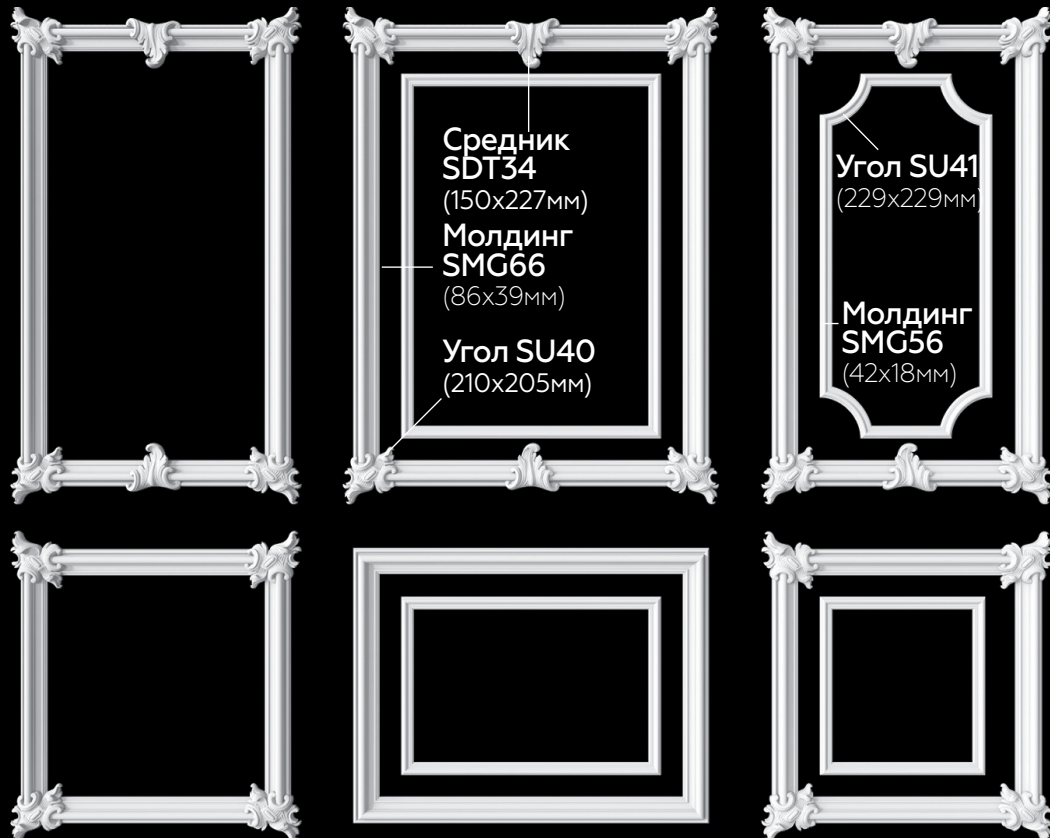

## Adele

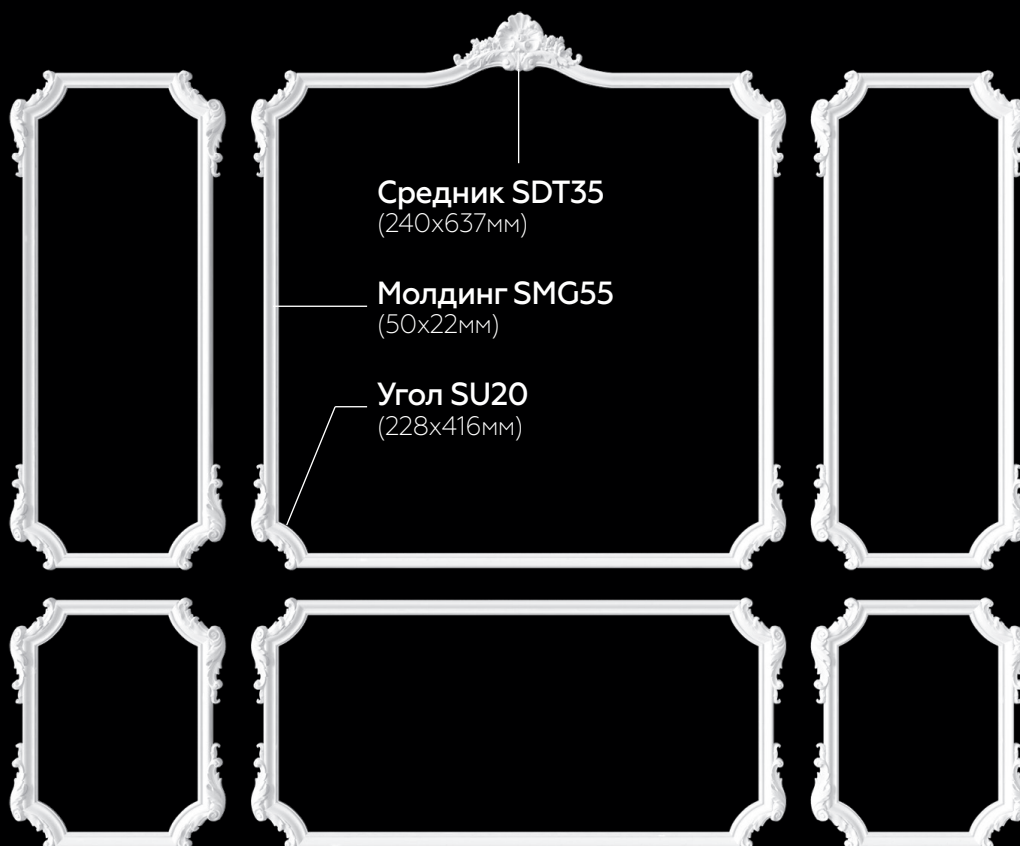

## Gloria

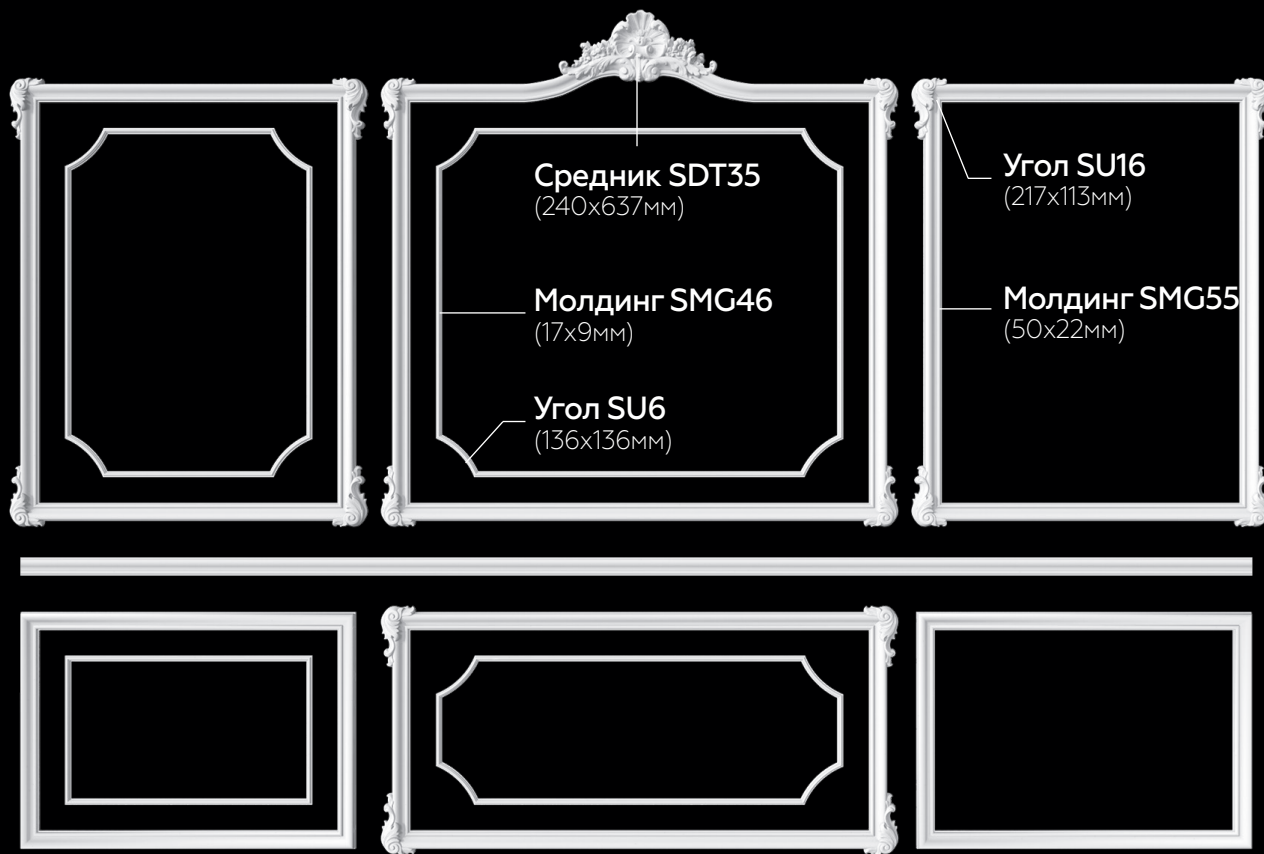

# Victoria

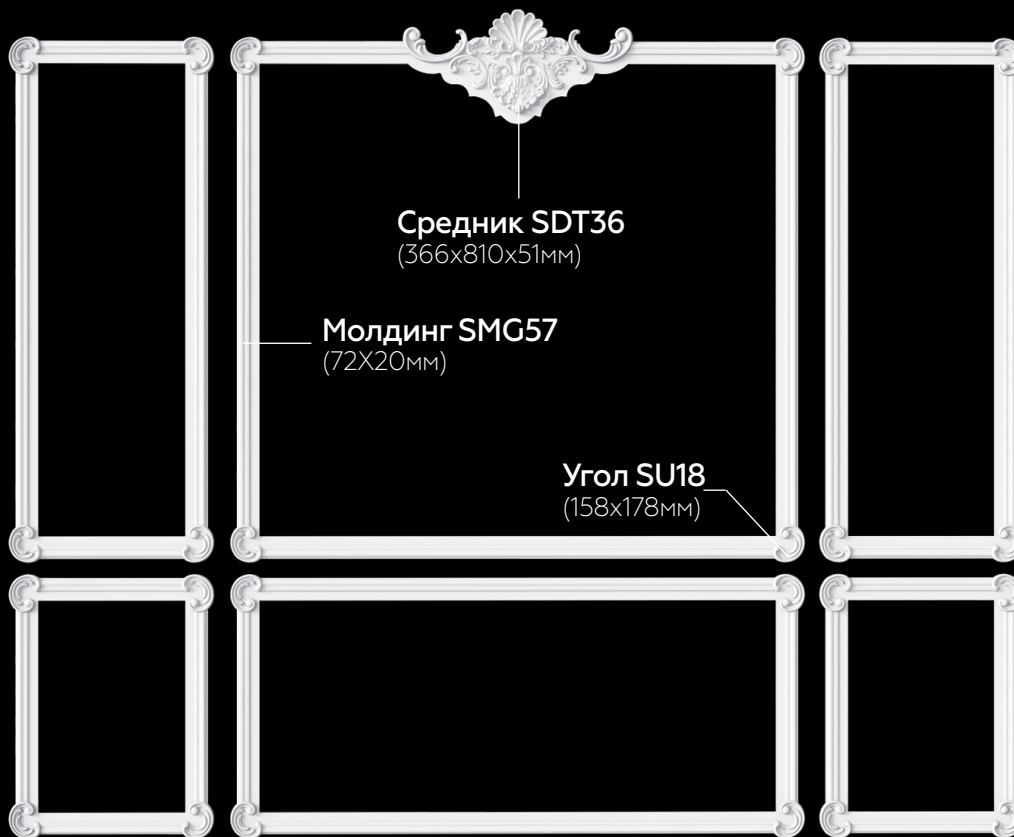

# Katrin

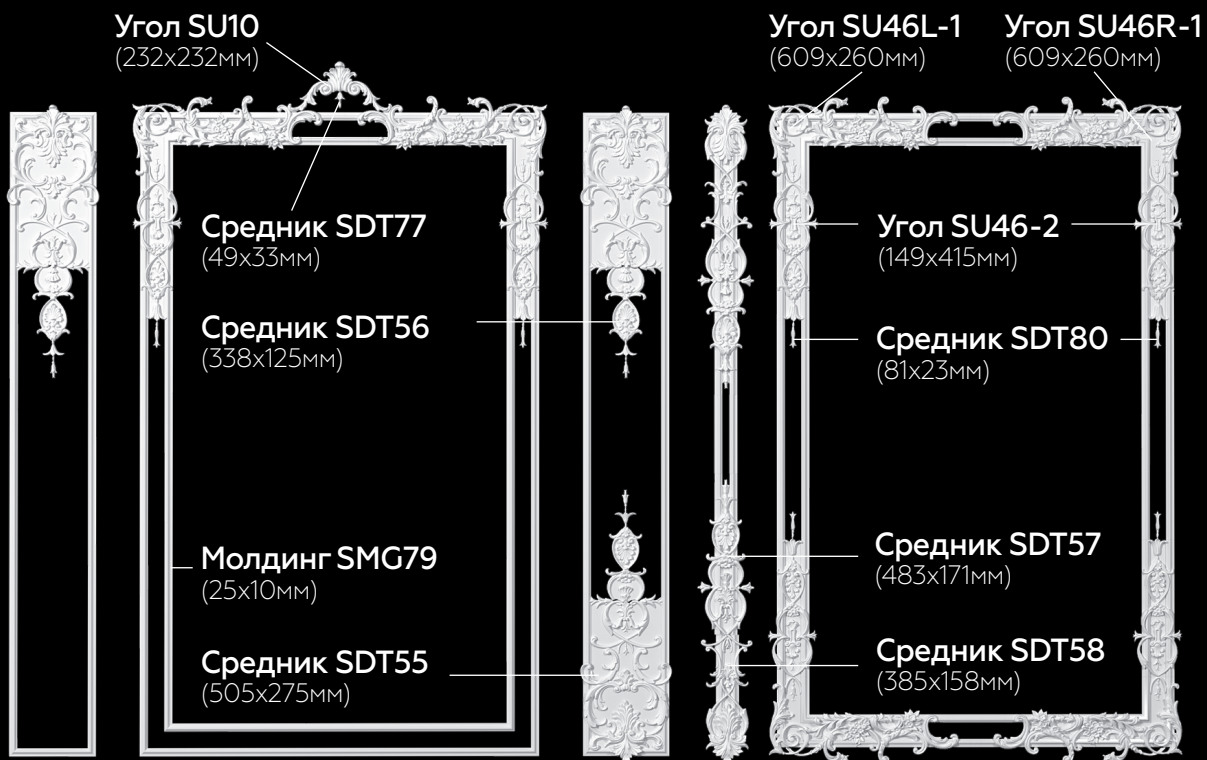



5

2

1

6

4

1. Рамка INESS
2. Карниз орнаментальный SK144N
3. Розетка орнаментальная SR29V
4. Плинтус SPL4
5. Гипсовый светильник SCS6
6. 3D панель VALENCIA





1

2

3

4

Декоративный портал Lamia

1. Средник SDT4

2. База SB1

3. Ложка SL1

4. Наличник SN2

# ДЕКОРАТИВНЫЕ ПОРТАЛЫ

В качестве украшения жилого пространства, повышения эстетичности: гостиной, спальни, кабинета используют разнообразные декоративные элементы из гипса.

Такими декоративными атрибутами можно эффектно украсить зал, детскую, спальню, а гипсовыми порталами с высокохудожественной текстурой дополнить изысканные стили в духе классицизма, модерна.



Гипсовые порталы замечательно гармонируют с другими лепными фрагментами: колоннами, пилястрами, молдингами. Отлично позиционируются в качестве отдельного декоративного элемента.

*\*Инструкции по монтажу гипсовой лепнины на сайте.*

# Lamia

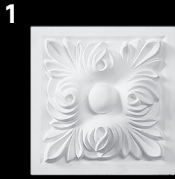

1  
Средник SDT4  
H93x93x40мм



2  
База SB1  
H250x93x30мм

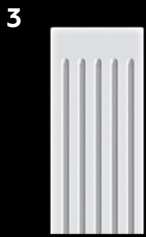

3  
Ложка SL1  
H80x93x20мм

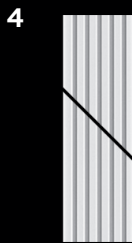

4  
Наличник SN2  
H93x20мм



# Agia

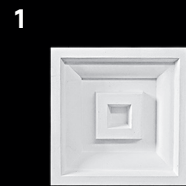

1  
Средник SDT1  
H120x120x38мм



2  
База SB2  
H300x120x45мм

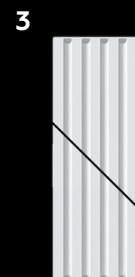

3  
Наличник SN5  
H120x20мм

# Levadia



**Капитель SKA2**  
H145x70мм



**Средник SDT9**  
H93x93x30мм



**Наличник SN4**  
H93x20мм



**База SB1**  
H250x93x30мм

# Kamena



**Капитель SKA1**  
H130x110мм

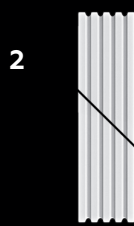

**Наличник SN1**  
H93x20мм

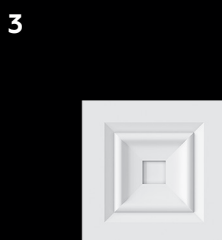

**Средник SDT9**  
H93x93x30мм



**База SB1**  
H250x93x30мм



# Lissa



1



Плинтус SPL13  
H120x16 мм

# Selena

1



Плинтус SPL14  
H100x18 мм



# Asteria

1



Плнтус SPL15  
H200x23 мм



# Demetra



1



Плнтус SPL16  
H150x23 мм

# Fleur



1  
Угол SU5L  
H365x575x54мм



2  
Угол SU5R  
H365x575x54мм

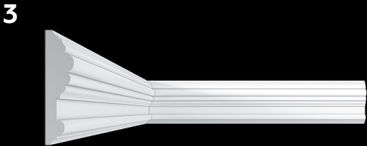

3  
Молдинг SMG76  
H100x25мм



4  
База SB5L  
H644x235x56мм



5  
База SB5R  
H644x235x56мм



# Adriana



1  
Угол SU49  
H400x400x43мм

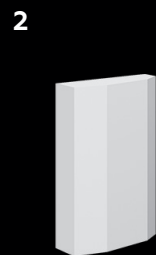

2  
База SB5  
H202x135x50мм



3  
Молдинг SMG75  
H130x43мм





1



1. Потолочная композиция SPK1

# ПОТОЛОЧНЫЕ КОМПОЗИЦИИ

Потолочные композиции из гипса – это шикарные архитектурные элементы, которые отлично дополняют и завершают интерьер, особенно в классическом стиле. Они помогают эффектно оформить пространство потолка. Такое оформление становится центром внимания в каждом помещении.



Как много достоинств у настоящей гипсовой лепнины! Она экологична, долговечна, гипс относится к негорючим материалам, а также имеет высокие декоративные характеристики, которые позволяют передавать изделиям мельчайшие узоры, при окрашивании вы можете использовать любой покрасочный материал.

*\*Инструкции по монтажу гипсовой лепнины на сайте.*

# SPK1

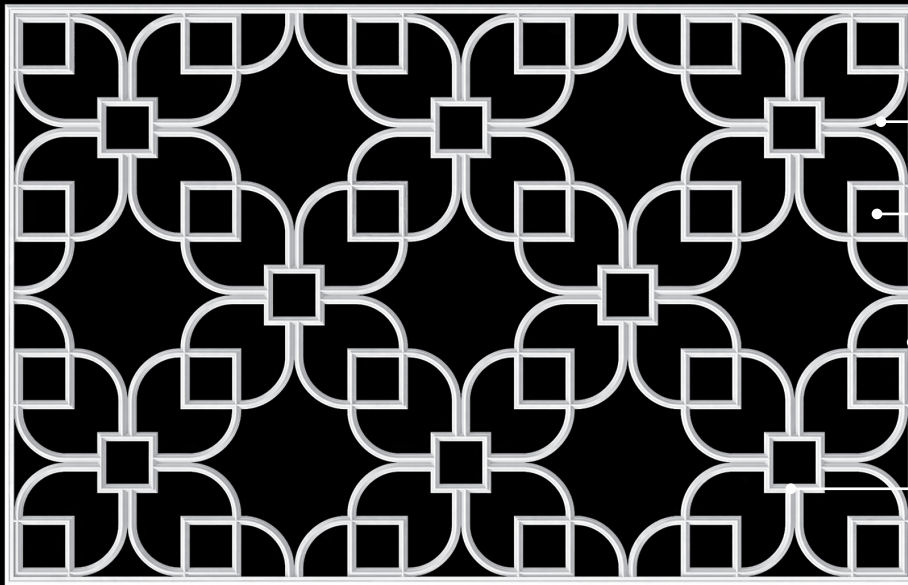

Элемент SPK1-1

Элемент SPK1-2

Молдинг SMG54

Элемент SPK1-3

1



**SPK1-1**  
350x255x14мм

2



**SPK1-2**  
200x200x14мм

3

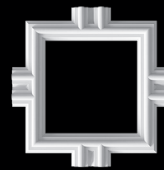

**SPK1-3**  
240x240x14мм

4



**Молдинг SMG54**  
H30x15мм

# SPK2

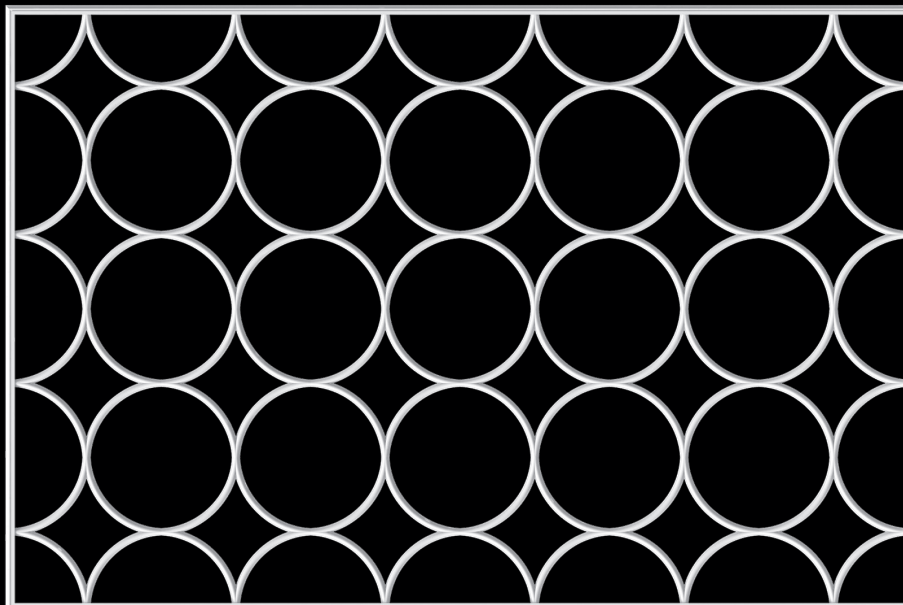

1

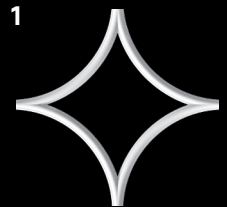

**SPK2-1**  
480x480x15 мм

2



**Молдинг SMG54**  
H30x15мм



1

2

1. Потолочная композиция SPK1
2. Карниз орнаментальный SK147N

# SPK3

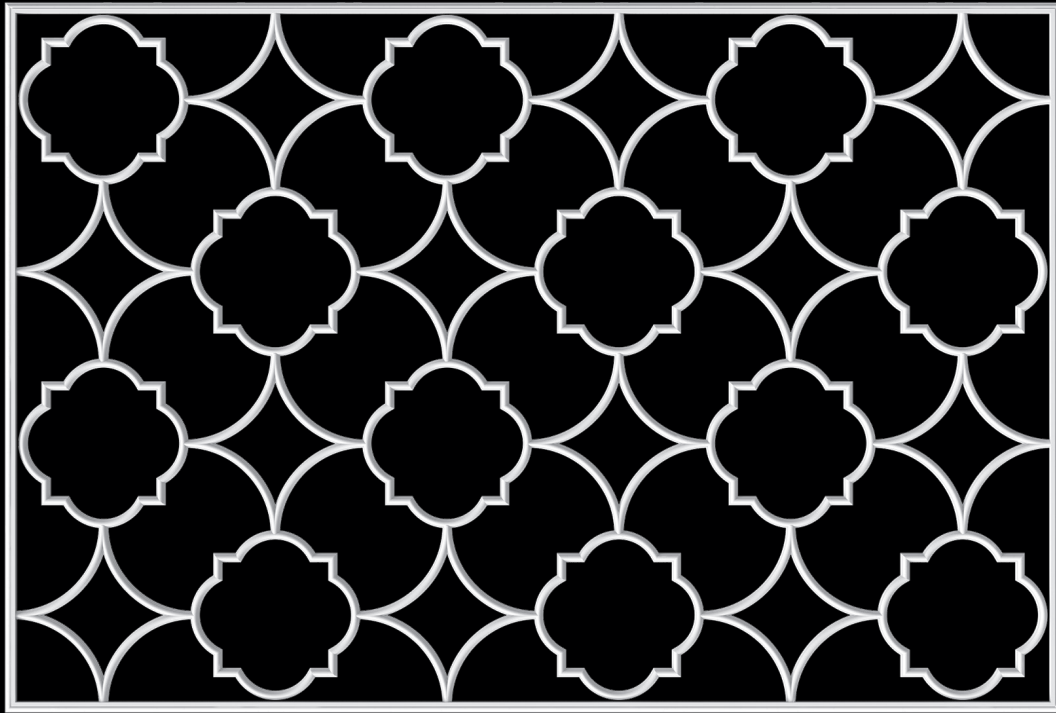

1

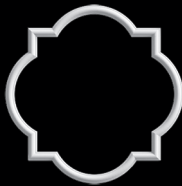

**SPK3-1**  
470x470x13 мм

2

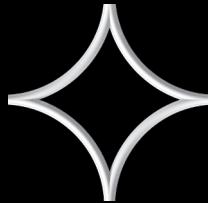

**SPK3-2**  
485x485x14 мм

3

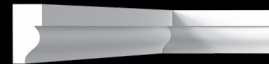

**Молдинг SMG54**  
H30x15мм

# SPK4

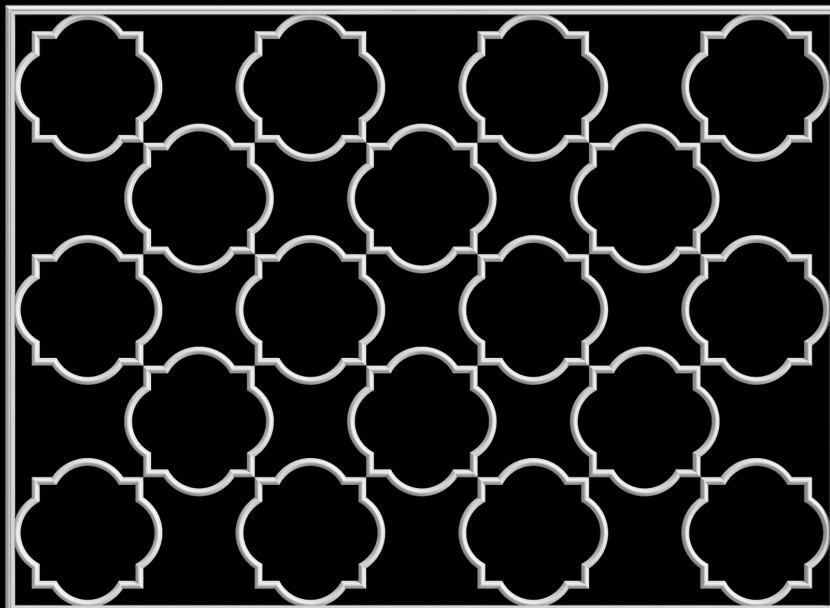

1

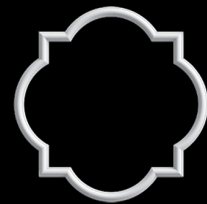

**SPK3-1**  
470x470x12мм

2

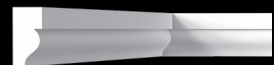

**Молдинг SMG54**  
H30x15мм

# SPK5

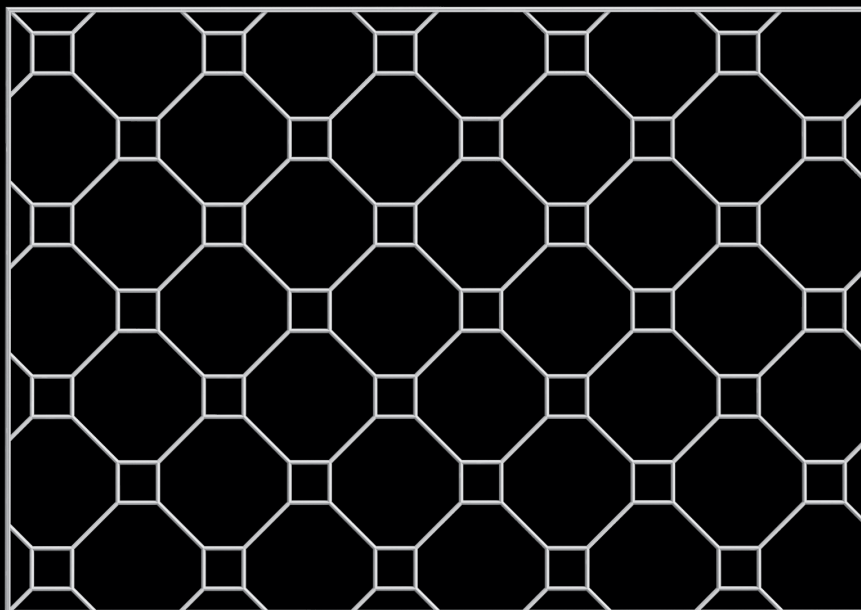

1

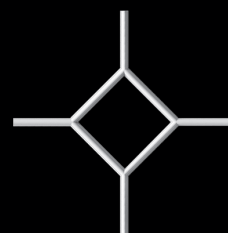

**SPK5-1**  
678x678x14 мм

2



**Молдинг SMG54**  
H30x15мм

# SPK6

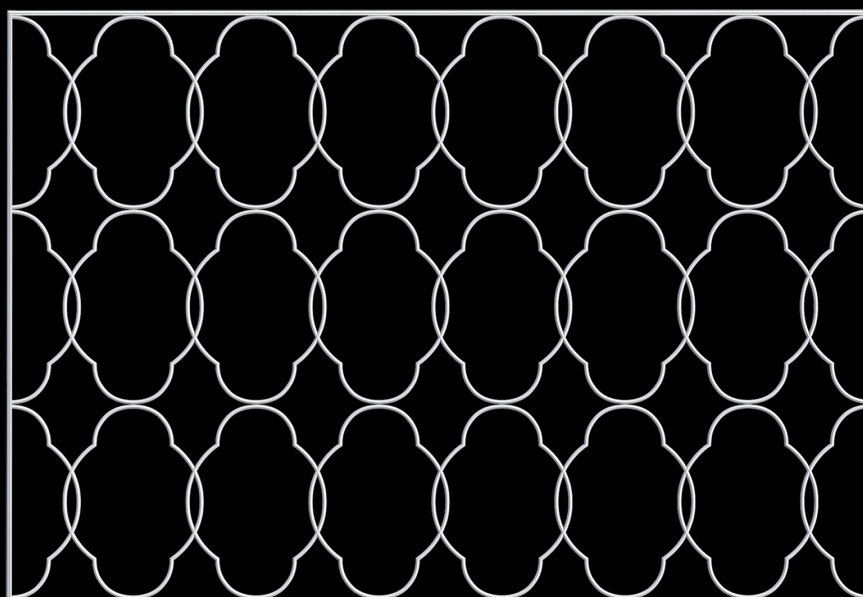

1

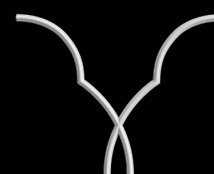

**SPK6-1**  
572x721x15мм

2

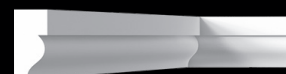

**Молдинг SMG54**  
H30x15мм

# SPK7

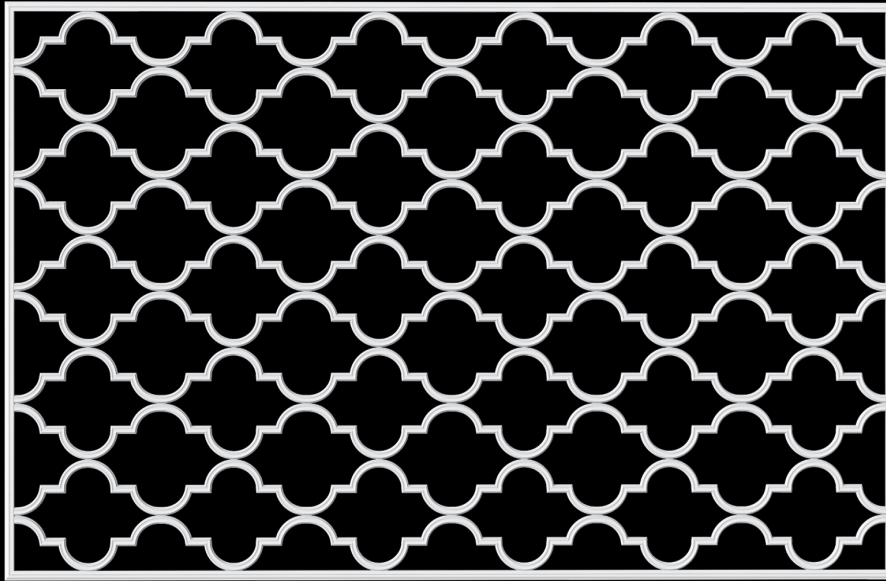

1

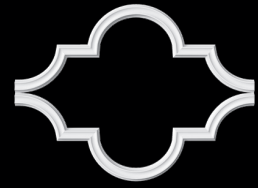

**SPK7-1**  
461x345x20мм

2

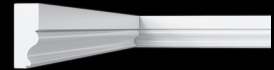

**Молдинг SMG7**  
H50x21мм

# SPK17

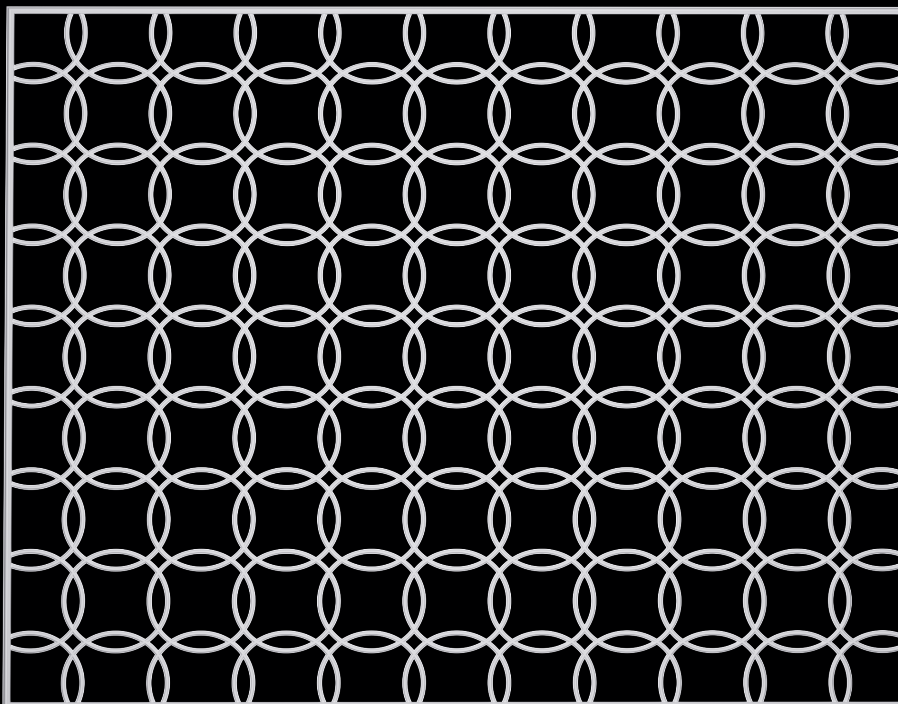

1

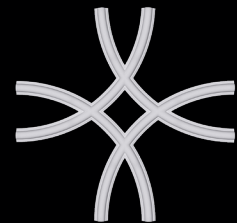

**SPK17-1**  
310x310x10мм

2



**Молдинг SMG54**  
H30x15мм

# SPK18

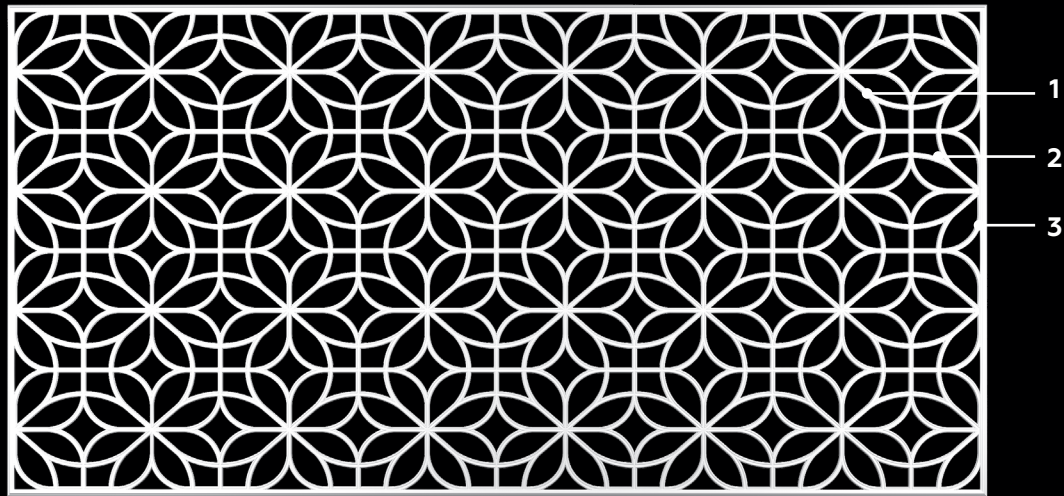

1

2

3



**SPK18-1**  
513x443x20 мм



**SPK18-2**  
513x443x20 мм



**Молдинг SMG111**  
H50x32 мм

# SPK13

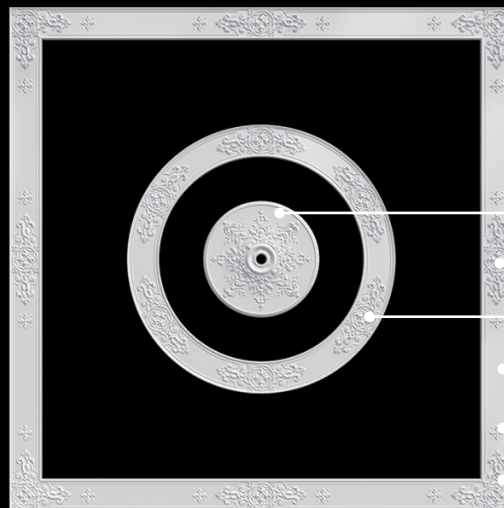

1

2

3

4

5

6

1



**Розетка SR34**  
D698x65мм

2



**Фриз SF56**  
H190x25мм

3



**Розетка SR38**  
D1585x25мм

4



**Молдинг SMG102**  
H190x19мм

5



**Средник SDT113**  
H190x135x19мм

6



**Угол SU85**  
400x400x25 мм

# SPK8



Способ монтажа - накладной

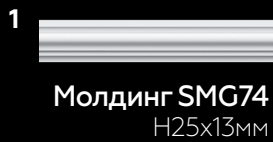
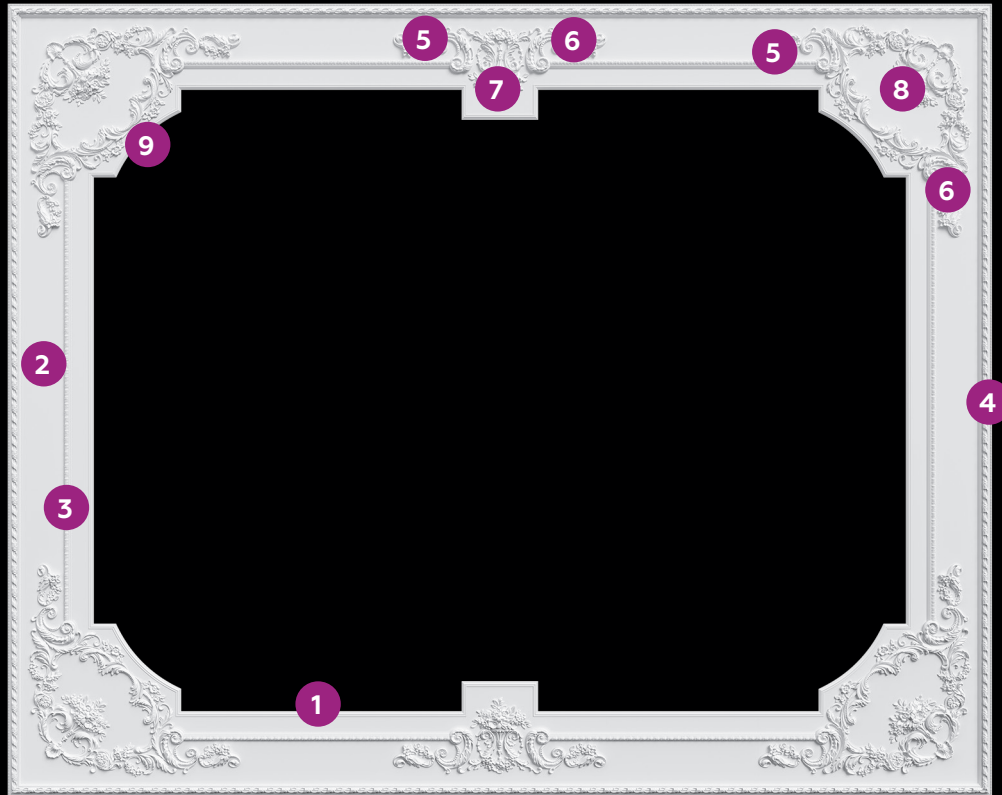

**Фриз SF13**  
H55x43мм



**Средник SDT39R**  
425x347x41мм



**Угол SU43**  
819x819x60мм

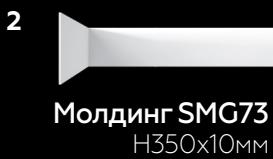

**Средник SDT39L**  
425x347x41мм



**Средник SDT39**  
504x459x61мм



**Молдинг SMC74**  
(радиус) H25x13мм

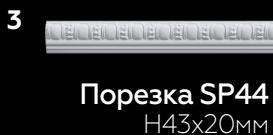

# SPK9

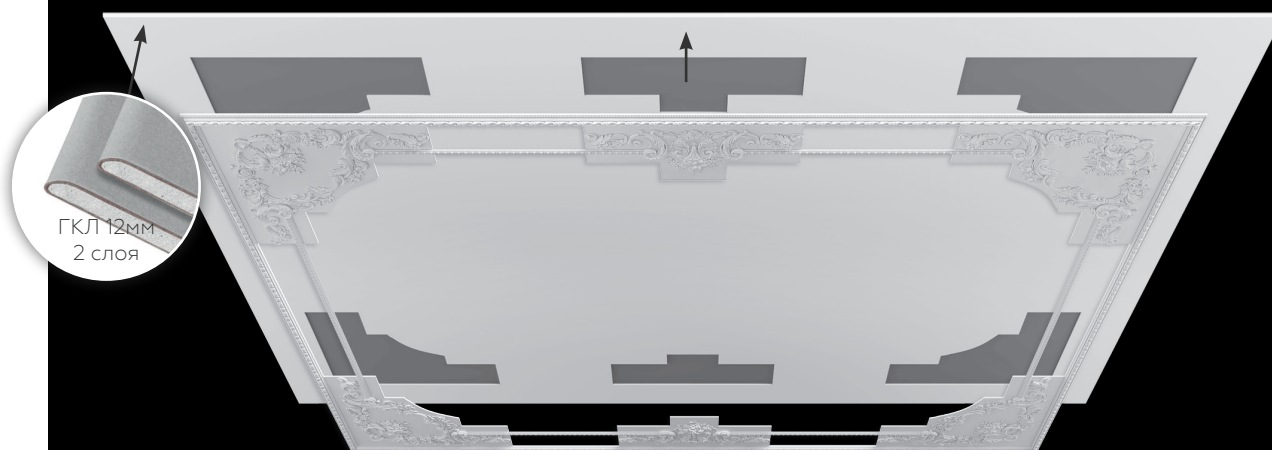

Способ монтажа - врезной

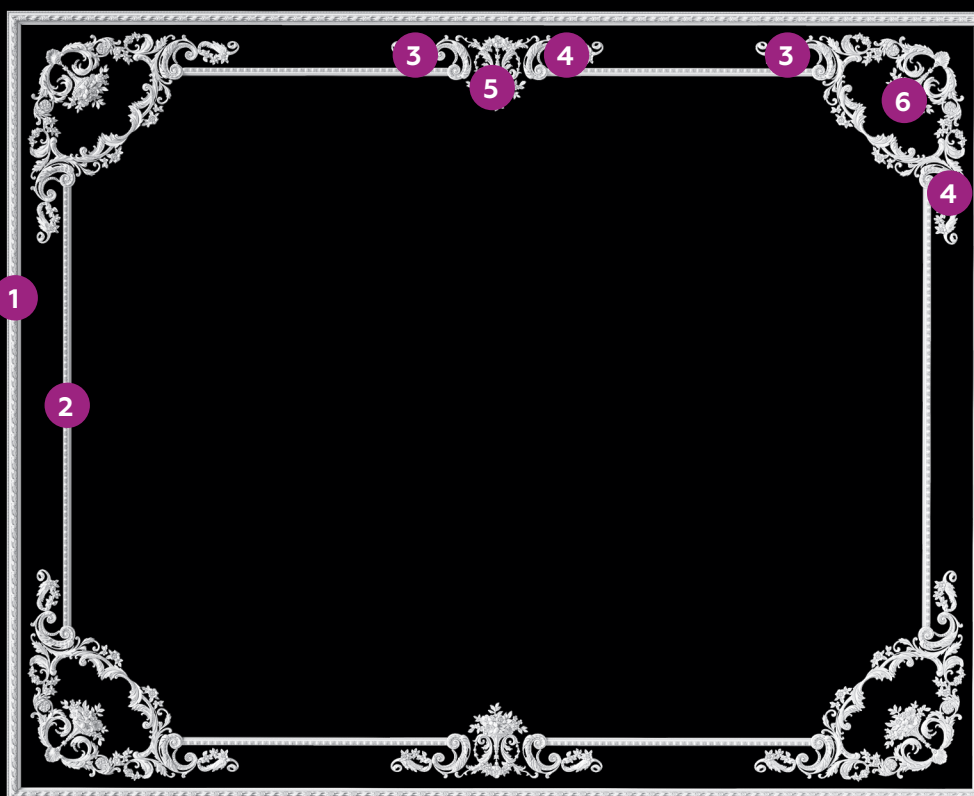

1



**Фриз SF13**  
H55x43мм

3



**Средник SDT39L**  
425x347x41мм

5



**Средник SDT39**  
504x459x61мм

2



**Порезка SP44**  
H43x20мм

4



**Средник SDT39R**  
425x347x41мм

6



**Угол SU43**  
819x819x60мм



4

5

3

2

1

1. Камин SKM4
2. Молдинг SMG78
3. Пилястра SPLR2
4. Розетка орнаментальная SR2
5. Карниз орнаментальный SK152N

# КАМИНЫ

Декоративный камин — это быстрый способ обновить интерьер без дорогостоящих затрат на ремонт. Каминны из гипса не только красивы, но и безопасны.

С камином интерьер выглядит дороже!



## **Внимание!**

Изделие не предназначено для открытого огня!

*\*Инструкции по монтажу гипсовой лепнины на сайте.*

# SKM1

H1102x1299x181мм

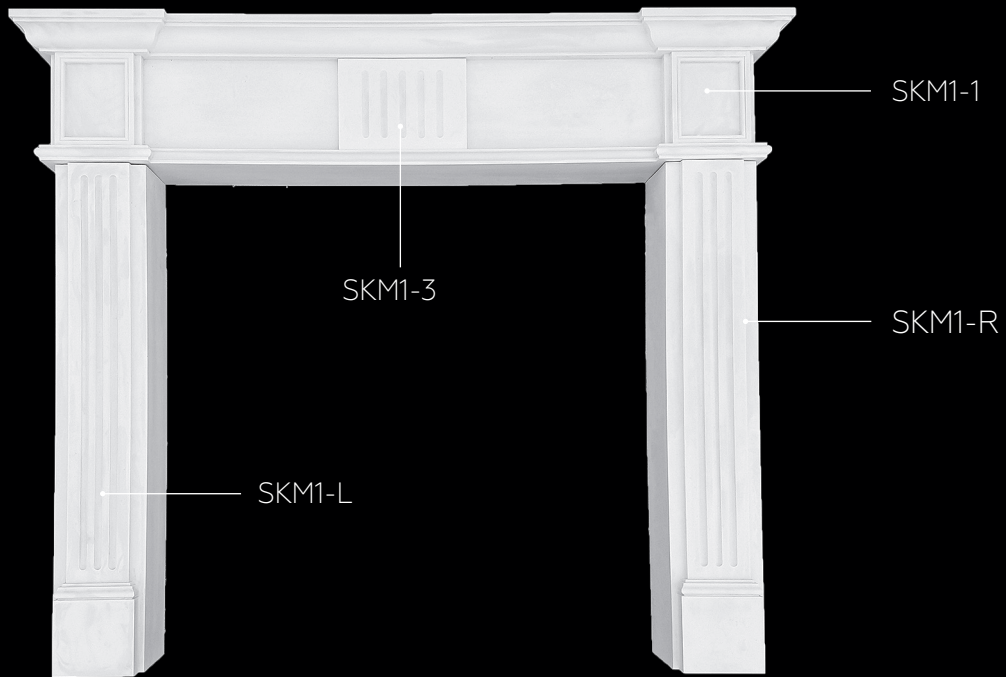

# SKM2

H935x1395x203мм



# SKM4

H1150x1490x230мм\*



\* Размеры камина могут быть изменены в процессе монтажа.

## Внимание!

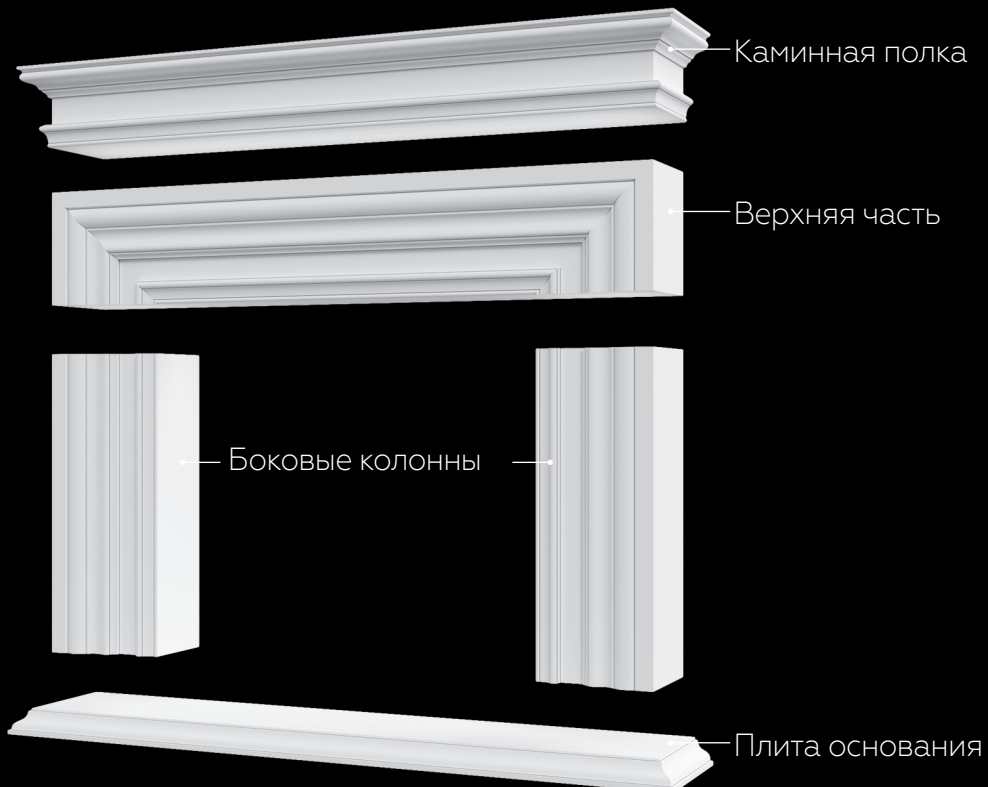

\* Каминны могут отличаться по количеству составных частей.



# ДЕКОРАТИВНЫЕ ИЗДЕЛИЯ ИЗ ГИПСА

Декоративные изделия из гипса являются незаменимыми помощниками при декорировании интерьеров. Качественная отделка стен и потолков – это залог успеха в оформлении.



Изделия из гипса всегда смотрятся утонченно и изящно. Достаточно лишь немного проявить фантазию, и лепной декор поможет сделать ваш интерьер особенным.

*\*Инструкции по монтажу гипсовой лепнины на сайте.*



**SU51** (пара) 50x131мм



**SU33** (пара) 62x50мм



**SU21** (пара) 64x184мм



**SU74** (пара) 65x169мм



**SU53** (пара) 191x67мм



**SU60** (пара) 66x31мм

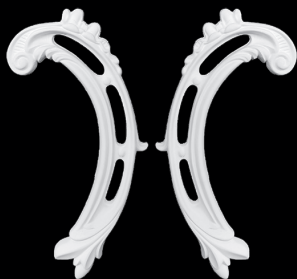

**SU50** (пара) 86x184мм



**SU13** (пара) 84x34мм



**SU58** (пара) 89x45мм



**SU30** (пара) 92x25мм



**SU27** (пара) 95x104мм



**SU65** (пара) 95x220мм



**SU61** (пара)

85x64мм



**SU62** (пара)

102x60мм



**SU57** (пара)

100x27мм



**SU54** (пара)

109x82мм



**SU24** (пара)

113x70мм



**SU32** (пара)

120x59мм



**SU12**

120x120мм

\* совместим с молдингом SMG27

\* совместим с углом SU7



**SU34** (пара)

117x53мм



**SU59** (пара)

122x115мм



**SU56** (пара)

128x45мм



**SU36** (пара)

135x50мм



**SU17**

135x135мм

\* совместим с молдингом SMG56



**SU77** (пара) 131x78мм



**SU52** (пара) 180x97мм



**SU6** 136x136мм

\* совместим с молдингом SMG46



**SU37** 140x140мм

\* совместим с молдингом SMG87



**SU11** 141x141мм

\* совместим с молдингом SMG58

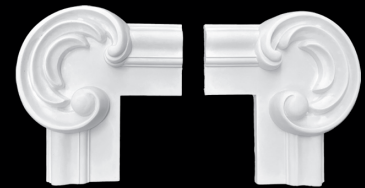

**SU18** (пара) 158x178мм

\* совместим с молдингом SMG57



**SU26** (пара) 160x96мм

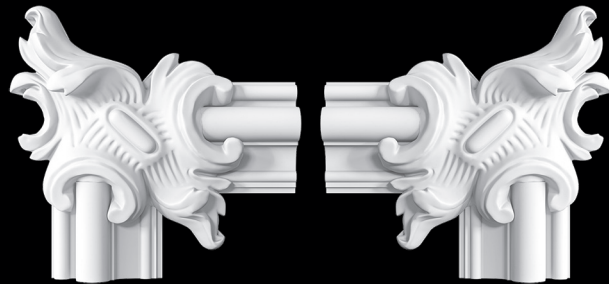

**SU40** (пара) 210x205мм

\* совместим с молдингом SMG66



**SU66** 178x182мм



**SU55** (пара) 180x75мм

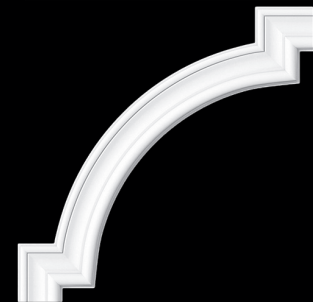

**SU4** 184x184мм

\* совместим с молдингом SMG25

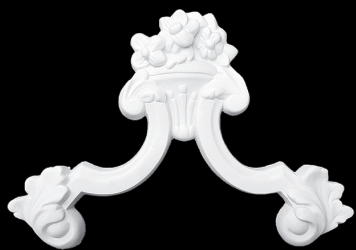

**SU23** 190x190мм



**SU38** 200x200мм

\* совместим с молдингом SMG63



**SU16** (пара) 217x113мм

\* совместим с молдингом SMG55



**SU71** (пара) 223x14мм



**SU20** (пара) 228x416мм

\* совместим с молдингом SMG55



**SU41** 229x229мм

\* совместим с молдингом SMG56



**SU19** 230x162мм



**SU10** 232x232мм



**SU2** 235x235мм

\* совместим с молдингом SMG20

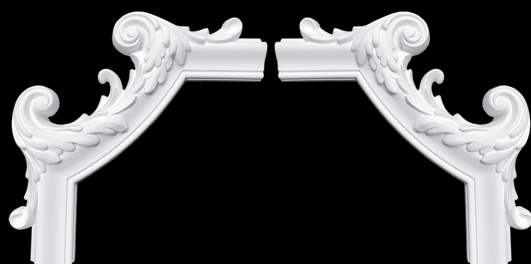

**SU25** (пара) 240x240мм

\* совместим с молдингом SMG62

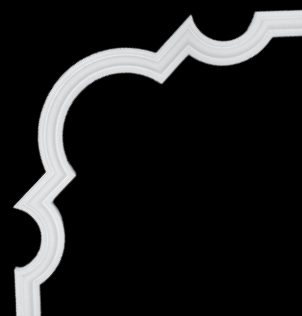

**SU75** 240x240мм

\* совместим с молдингом SMG2

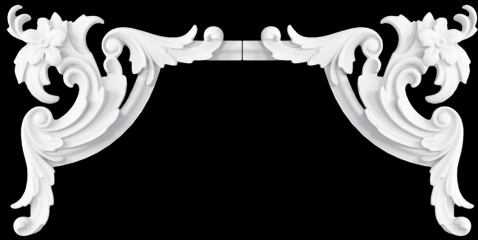

**SU7** (пара) 240x260мм

\* совместим с молдингом SMG27



**SU78** (пара) 246x130мм



**SU22** 255x255мм



**SU8** (пара) 260x133мм



**SU39** 260x260мм  
\* совместим с молдингом SMG78



**SU5** 268x268мм  
\* совместим с молдингом SMG24



**SU72** 275x125мм

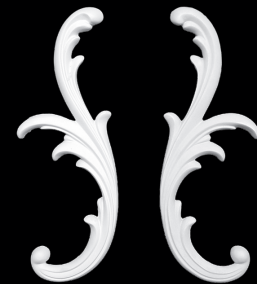

**SU28** (пара) 285x99мм



**SU70** (пара) 284x154мм

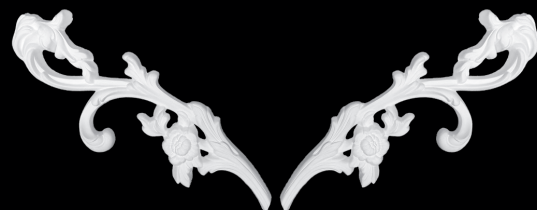

**SU73** (пара) 289x20мм



**SU35** 300x150мм  
1. Средник **SDT81** (152x127 мм) - 1 шт.  
2. Угол **SU36** (135x50 мм) - 1 пара



**SU14** (пара) 310x260мм  
\* совместим с молдингом **SMG59**



**SU3** 314x314мм  
\* совместим с молдингом **SMG23**



**SU1** 351x351мм  
\* совместим с молдингом **SMG17**



**SU9** (пара) 316x135мм



**SU29** 345x100мм



**SU15** (пара) 350x260мм  
1. Угол **SU14** (310x260 мм) - 1 шт.  
2. Угол **SU13** (84x34x10 мм) - 1 пара  
\* совместим с молдингом **SMG59**

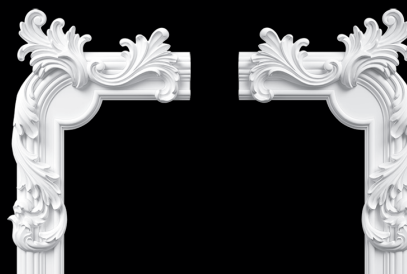

**SU5R/SU5L** (пара) 365x575мм  
\* совместим с молдингом **SMG76**



**SU49** 400x400мм  
\* совместим с молдингом **SMG75**



**SU45** 405x302мм



**SU42** 484x484мм  
\* составная часть розетки **SR23**



**SDT40**

25x35x10мм



**SDT69**

28x88x15мм

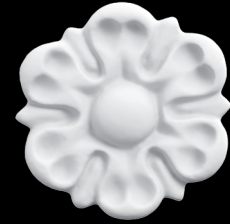

**SDT27**

36x6мм



**SDT54**

47x32x12мм



**SDT52** (пара)

56x33x14мм



**SDT62**

48x100x12мм



**SDT77**

49x33x13мм

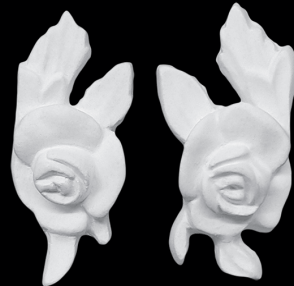

**SDT28** (пара)

50x30x9мм



**SDT32**

50x34x16мм



**SDT76** (пара)

122x50x11мм



**SDT79**

53x40x5мм



**SDT33**

54x47мм

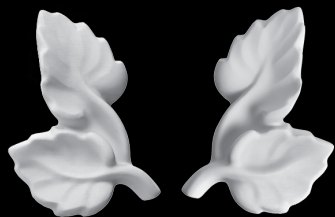

**SDT29** (пара) 55x40x10мм



**SDT48** 54x153x6мм



**SDT30** 59x45x13мм



**SDT60** 59x66x28мм



**SDT64** (пара) 62x57x15мм



**SDT99** 59x66x14мм



**SDT38** 65x75x12мм



**SDT37** 63x53x10мм



**SDT42** (пара) 75x65x20мм



**SDT78** 78x78x45мм



**SDT70** (пара) 80x35x14мм



**SDT18** (пара) 80x72x19мм



**SDT22**

82x374x15мм



**SDT50**

80x85x10мм



**SDT66**

71x80x16мм



**SDT88**  
(пара)

85x124x16мм



**SDT44**

157x84x16мм



**SDT51**

86x112x14мм



**SDT47**

85x64x10мм



**SDT71**

85x94x20мм



**SDT31**

87x51x23мм



**SDT3**

89x89x16мм



**SDT46**

149x90x16мм



**SDT59**

93x93x35мм

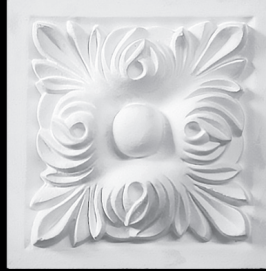

**SDT4**

93x93x40мм

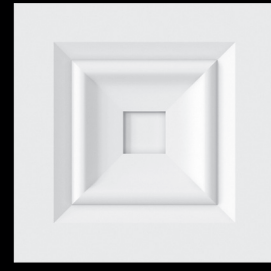

**SDT9**

93x93x30мм



**SDT68**

92x114x17мм



**SDT25**

96x242x15мм



**SDT43**

114x93x17мм



**SDT19**

96x112x19мм



**SDT2**

99x100x25мм



**SDT49**

100x100x9мм



**SDT65**

100x100x17мм



**SDT74**

101x100x16мм



**SDT10** 105x194x24мм



**SDT61** (пара) 100x49x11мм



**SDT53** 115x78x11мм



**SDT13** 105x105x27мм



**SDT67** 115x89x16мм



**SDT14** 117x120x35мм



**SDT98** 108x85x29мм



**SDT63** 122x106x32мм



**SDT72** 107x120x15мм



**SDT1** 120x120x38мм



**SDT83** 123x28мм



**SDT41** 128x95x24мм



**SDT24**

140x132x17мм



**SDT26**

140x140x25мм



**SDT23**

151x151x19мм



**SDT101** (пара)

151x120x12мм



**SDT34**

150x227x54мм

\* совместим с молдингом SMG66



**SDT97**

175x147x47мм

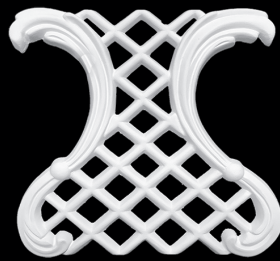

**SDT20**

180x172мм



**SDT21**

185x151x43мм



**SDT45** (пара)

181x82x15мм



**SDT85**

200x114x15мм



**SDT75**

210x505x50мм



**SDT75A**

210x505x50мм



**SDT100**  
(пара)

213x182x24мм



**SDT35**

240x637x56мм

\* совместим с молдингом SMC55



**SDT89**

235x183x24мм



**SDT90**  
(пара)

295x150x30мм



**SDT82**

340x219x25мм



**SDT86N**

359x697x60мм



**SDT36**

366x810x51мм

\* совместим с молдингом SMC57



**SDT11**

380x320x34мм



**SDT12**

380x666x34мм



**SDT6**

460x190x25мм



**SDT5**

670x260x25мм

\* совместим с молдингом SMG17



**SDT7**

380x770x36мм

\* совместим с молдингом SMG17



**SDT8** (пара)

467x90x30мм

\* совместим с молдингом SMG27



**SDT91**

185x598x50мм



**SDT92**

350x795x52мм

## НАБОРНАЯ КОМПОЗИЦИЯ SNK1

Размер: 1211x870x50 мм

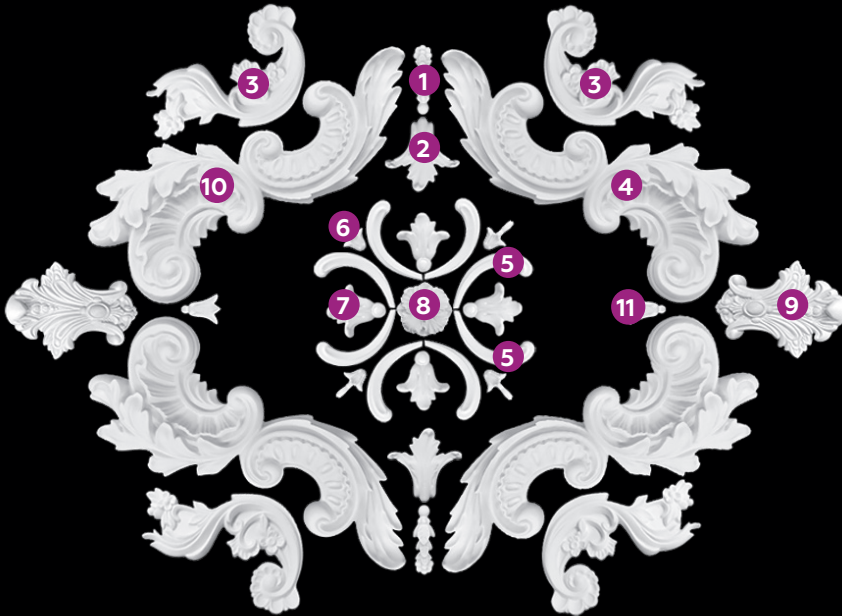

1. Средник SDT69  
(28x88x15 мм) - 2 шт.
2. Средник SDT74  
(101x100x16 мм) - 2 шт.
3. Угол SU70  
(284x154x23 мм) - 2 пары
4. Средник SDT75  
(210x505x50 мм) - 2 шт.
5. Средник SDT76  
(122x50x11 мм) - 4 пары
6. Средник SDT77  
(47x32x12 мм) - 4 шт.
7. Средник SDT38  
(65x75x12 мм) - 4 шт.
8. Средник SDT78  
(78x78x45 мм) - 1 шт.
9. Средник SDT21  
(185x151x43 мм) - 2 шт.
10. Средник SDT75A  
(210x505x50 мм) - 2 шт.
11. Средник SDT79  
(53x40x5 мм) - 2 шт.

## НАБОРНАЯ КОМПОЗИЦИЯ SNK2

Размер: 1031x980x51 мм

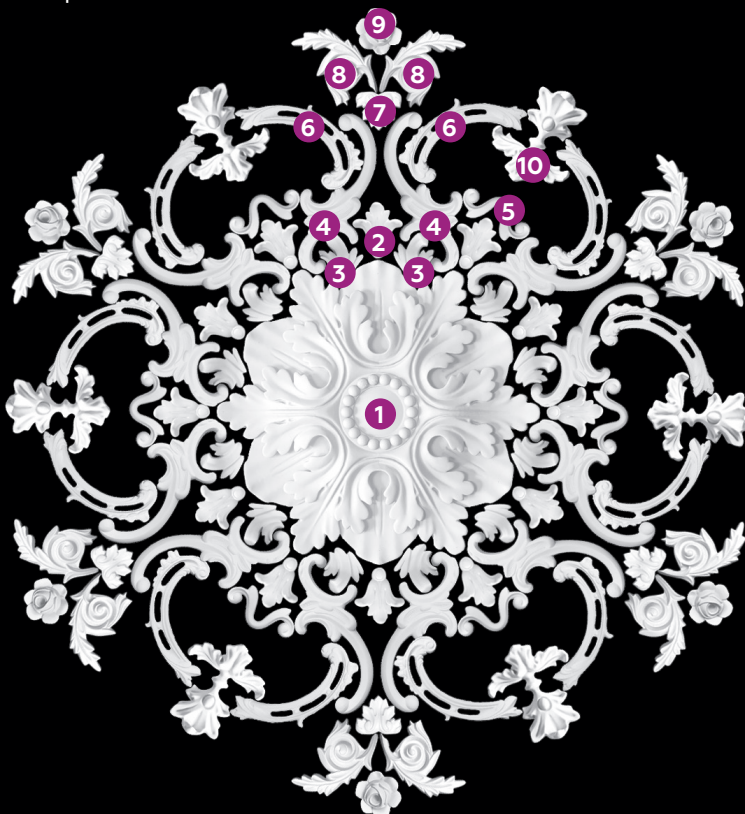

1. Розетка SR12  
(Ø430 мм) - 1 шт.
2. Средник SDT38  
(65x75x12 мм) - 12 шт.
3. Средник SDT64  
(62x57x15 мм) - 6 пар
4. Угол SU65  
(95x220x15 мм) - 6 пар
5. Средник SDT62  
(48x100x12 мм) - 6 шт.
6. Угол SU50  
(86x184x12 мм) - 6 пар
7. Средник SDT33  
(54x47 мм) - 6 шт.
8. Угол SU24  
(113x70x15 мм) - 6 пар
9. Средник SDT60  
(59x66x28 мм) - 6 шт.
10. Средник SDT63  
(122x106x32 мм) - 6 шт.

## НАБОРНАЯ КОМПОЗИЦИЯ SNK3

Размер: 1168x1168x25 мм



1. Средник SDT82  
(340x219x25 мм) - 4 шт.
2. Средник SDT25  
(96x242x15 мм) - 4 шт.
3. Средник SDT62  
(48x100x12 мм) - 4 шт.
4. Средник SDT77  
(47x32x12 мм) - 8 шт.
5. Средник SDT45  
(181x82x15 мм) - 4 пары
6. Угол SU21  
(64x184x15 мм) - 4 пары
7. Угол SU13  
(84x34x10 мм) - 8 пар
8. Средник SDT72  
(107x120x15 мм) - 4 шт.
9. Средник SDT71  
(85x94x20 мм) - 8 шт.
10. Средник SDT70  
(80x35x14 мм) - 8 пар
11. Угол SU50  
(86x184x12 мм) - 4 пары
12. Средник SDT69  
(28x88x15 мм) - 4 шт.
13. Средник SDT53  
(115x78x11 мм) - 4 шт.

## НАБОРНАЯ КОМПОЗИЦИЯ SNK4

Размер: 841x841x25 мм



1. Средник SDT82  
(340x219x25 мм) - 4 шт.
2. Средник SDT70  
(80x35x14 мм) - 8 пар
3. Угол SU50  
(86x184x12 мм) - 4 пары
4. Угол SU13  
(84x34 мм) - 4 пары
5. Средник SDT77  
(49x33x13 мм) - 4 шт.
6. Средник SDT71  
(85x94x20 мм) - 8 шт.
7. Средник SDT69  
(28x88x15 мм) - 4 шт.
8. Средник SDT53  
(115x78x11 мм) - 4 шт.

## НАБОРНАЯ КОМПОЗИЦИЯ SNK5

Размер: 1267x1267x58 мм



1. Розетка SR12  
(Ø430 мм) - 1 шт.
2. Угол SU54  
(109x82x10 мм) - 4 пары
3. Средник SDT38  
(65x75x12 мм) - 2 шт.
4. Угол SU28  
(285x99x15 мм) - 4 пары
5. Средник SDT46  
(149x90x16 мм) - 4 шт.
6. Средник SDT47  
(85x64x10 мм) - 4 шт.
7. Средник SDT18  
(80x72x19 мм) - 4 пары
8. Средник SDT50  
(80x85x10 мм) - 4 шт.
9. Угол SU52  
(180x97x15 мм) - 4 пары

## НАБОРНАЯ КОМПОЗИЦИЯ SNK6

Размер: 1100x1500x87 мм

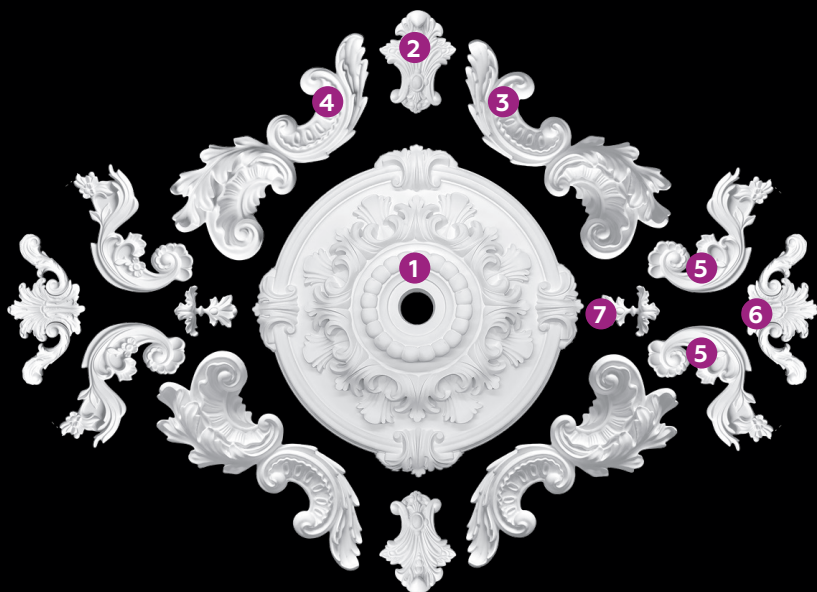

1. Розетка SR33  
(Ø645 мм) - 1 шт.
2. Средник SDT21  
(185x151x43 мм) - 2 шт.
3. Средник SDT75A  
(210x505x50 мм) - 2 шт.
4. Средник SDT75  
(210x505x50 мм) - 2 шт.
5. Угол SU70  
(284x154x23 мм) - 2 пары
6. Угол SU35  
(300x150 мм) - 2 шт.
7. Средник SDT63  
(122x106x32 мм) - 2 шт.

## НАБОРНАЯ КОМПОЗИЦИЯ SNK7

Размер: 300x1600x20 мм

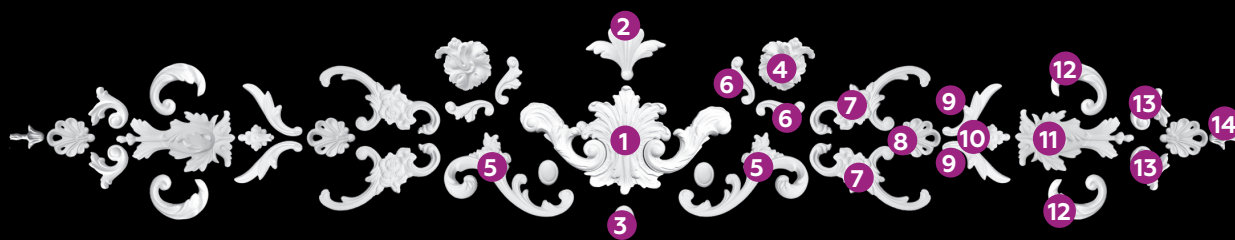

- |  |  |
|--|--|
| <b>1. Угол SU35</b><br>(300x150 мм) - 1 шт.        | <b>8. Средник SDT37</b><br>(63x53x10 мм) - 4 шт.   |
| <b>2. Средник SDT19</b><br>(96x112x19 мм) - 1 шт.  | <b>9. Угол SU57</b><br>(100x27x8 мм) - 2 пары      |
| <b>3. Средник SDT40</b><br>(25x35x10 мм) - 3 шт.   | <b>10. Средник SDT32</b><br>(50x34x16 мм) - 2 шт.  |
| <b>4. Средник SDT42</b><br>(75x65x20 мм) - 2 пары  | <b>11. Средник SDT44</b><br>(157x84x16 мм) - 2 шт. |
| <b>5. Угол SU52</b><br>(180x97x15 мм) - 1 пара     | <b>12. Средник SDT18</b><br>(80x72x19 мм) - 2 пары |
| <b>6. Угол SU60</b><br>(66x31x8 мм) - 2 пары       | <b>13. Угол SU33</b><br>(62x50 мм) - 2 пары        |
| <b>7. Средник SDT45</b><br>(181x82x15 мм) - 2 пары | <b>14. Средник SDT77</b><br>(47x32x12 мм) - 2 шт.  |

## НАБОРНАЯ КОМПОЗИЦИЯ SNK8

Размер: 1200x1200x25 мм

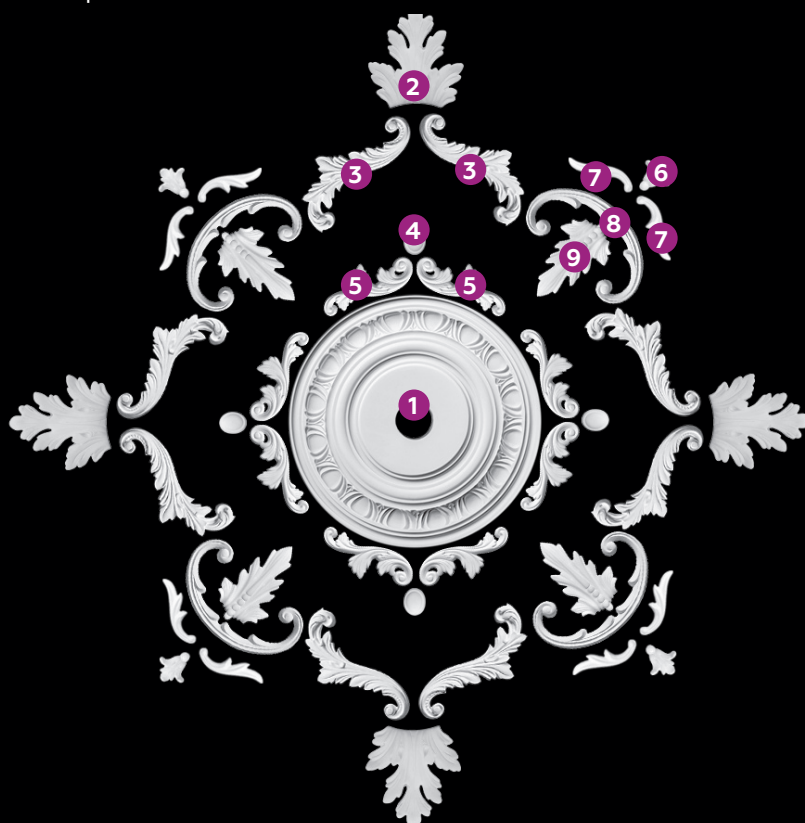

- |  |
|--|
| <b>1. Розетка SR40</b><br>(Ø390 мм) - 1 шт.        |
| <b>2. Средник SDT24</b><br>(140x132x17 мм) - 4 шт. |
| <b>3. Угол SU71</b><br>(223x95x14 мм) - 4 пары     |
| <b>4. Средник SDT40</b><br>(25x35x10 мм) - 4 шт.   |
| <b>5. Угол SU74</b><br>(65x169x9 мм) - 4 пары      |
| <b>6. Средник SDT38</b><br>(65x75x12 мм) - 4 шт.   |
| <b>7. Угол SU57</b><br>(100x27x8 мм) - 4 пары      |
| <b>8. Средник SDT85</b><br>(200x114x15 мм) - 4 шт. |
| <b>9. Средник SDT46</b><br>(149x90x16 мм) - 4 шт.  |

## НАБОРНАЯ КОМПОЗИЦИЯ SNK9

Размер: 2180x1700x50 мм

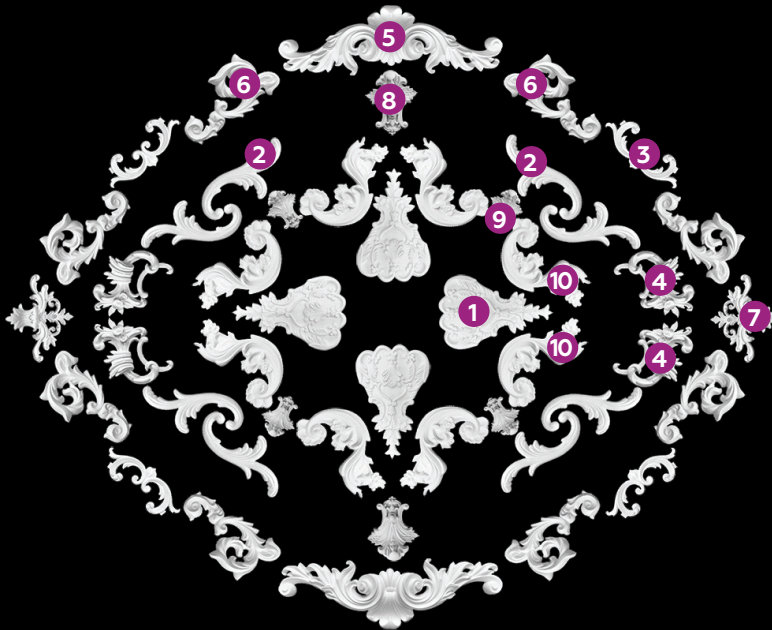

1. Средник SDT82  
(340x219x25 мм) - 4 шт.
2. Угол SU8  
(260x133 мм) - 4 пары
3. Средник SDT25  
(96x242x15 мм) - 4 шт.
4. Средник SDT100  
(213x182x24 мм) - 2 пары
5. Средник SDT91  
(185x598x50 мм) - 2 шт.
6. Средник SDT90  
(295x150x30 мм) - 4 пары
7. Средник SDT89  
(235x183x24 мм) - 2 шт.
8. Средник SDT97  
(175x147x47 мм) - 2 шт.
9. Средник SDT98  
(108x85x29 мм) - 4 шт.
10. Угол SU70  
(284x154x23 мм) - 4 пары

## НАБОРНАЯ КОМПОЗИЦИЯ SNK10

Размер: 2100x1270x25 мм

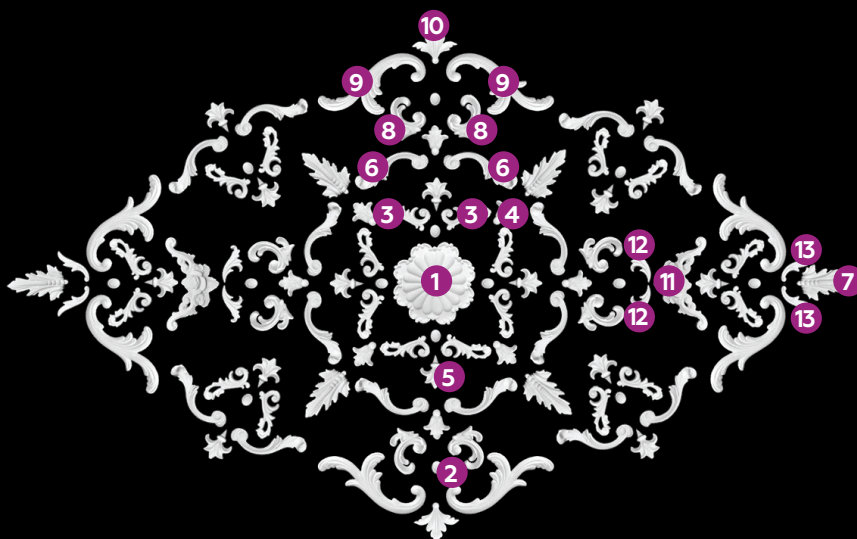

1. Розетка SR27  
(Ø202x25 мм) - 1 шт.
2. Средник SDT40  
(25x35x10 мм) - 14 шт.
3. Угол SU34  
(117x53x10 мм) - 10 пар
4. Средник SDT38  
(65x75x12 мм) - 8 шт.
5. Средник SDT66  
(71x80x16 мм) - 14 шт.
6. Угол SU53  
(191x67x20 мм) - 8 пар
7. Средник SDT46  
(149x90x16 мм) - 6 шт.
8. Угол SU27  
(95x104 мм) - 4 пары
9. Угол SU8  
(260x133 мм) - 4 пары
10. Средник SDT19  
(96x112x19 мм) - 2 шт.
11. Угол SU66  
(178x182x22 мм) - 2 шт.
12. Средник SDT61  
(100x49x11 мм) - 2 пары
13. Угол SU57  
(100x27x8 мм) - 2 пары

## НАБОРНАЯ КОМПОЗИЦИЯ SNK1

Размер: Ø 900x900x21 мм

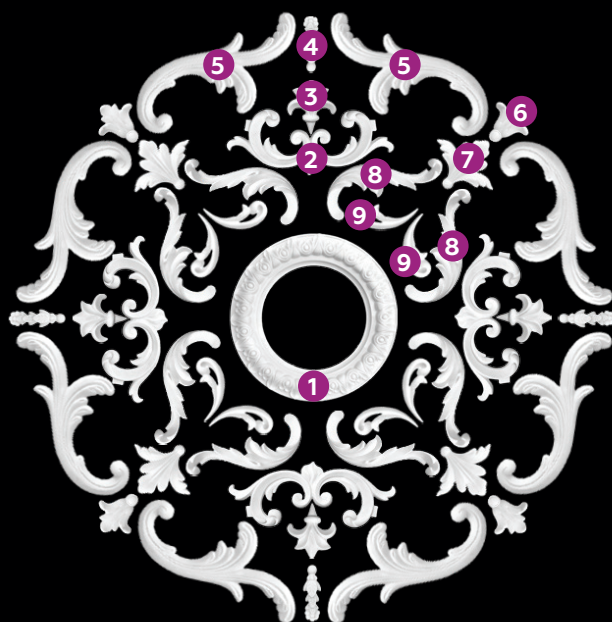

1. Розетка SR20  
(Ø250x21 мм) - 1 шт.
2. Средник SDT25  
(96x242x15 мм) - 4 шт.
3. Средник SDT66  
(71x80x16 мм) - 4 шт.
4. Средник SDT69  
(28x88x15 мм) - 4 шт.
5. Угол SU8  
(260x133 мм) - 4 пары
6. Средник SDT38  
(65x75x12 мм) - 4 шт.
7. Средник SDT19  
(96x112x19 мм) - 4 шт.
8. Угол SU21  
(64x184x15 мм) - 4 пары
9. Угол SU13  
(84x34x10 мм) - 4 пары

## НАБОРНАЯ КОМПОЗИЦИЯ SNK12

Размер: 1793x700x30 мм

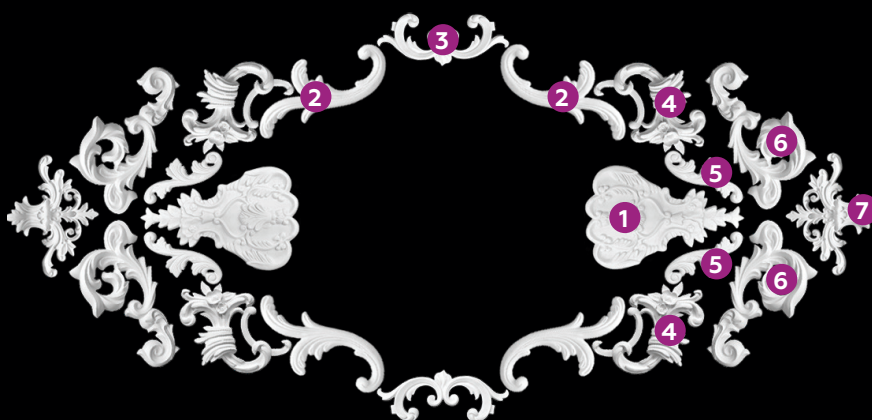

1. Средник SDT82  
(340x219x25 мм) - 2 шт.
2. Угол SU8  
(260x133 мм) - 2 пары
3. Средник SDT25  
(96x242x15 мм) - 2 шт.
4. Средник SDT100  
(213x182x24 мм) - 2 пары
5. Угол SU74  
(65x169x9 мм) - 2 пары
6. Средник SDT90  
(295x150x30 мм) - 2 пары
7. Средник SDT89  
(235x183x24 мм) - 2 шт.

## НАБОРНЫЙ УГОЛ SU83N

Размер: 570x570x15 мм



- 1. SDT19 (96x112x19mm) - 1 шт.
- 2. SU28 (285x99x15mm) - 1 пара
- 3. SDT43 (114x93x17mm) - 1 шт.
- 4. SU34 (117x53x10mm) - 1 пара
- 5. SDT25 (96x242x15mm) - 1 шт.
- 6. SDT54 (43x46x11mm) - 2 шт.
- 7. SDT52 (56x33x14mm) - 1 пара

8. SMG58 (25x10mm)



\* Молдинг SMG58 не входит в состав наборного угла.

## НАБОРНЫЙ УГОЛ SU84N

Размер: 410x410x15 мм

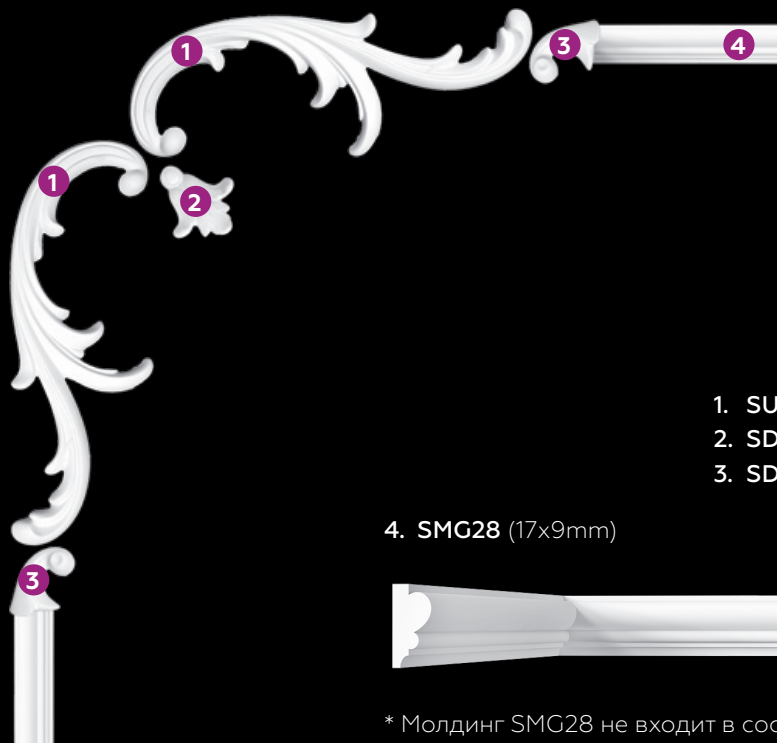

- 1. SU28 (285x99x15mm) - 1 пара
- 2. SDT38 (65x75x12mm) - 1 шт.
- 3. SDT52 (50x34x16mm) - 1 пара

4. SMG28 (17x9mm)



\* Молдинг SMG28 не входит в состав наборного угла.

## НАБОРНЫЙ СРЕДНИК SDT108N

Размер: 780x400x20 мм

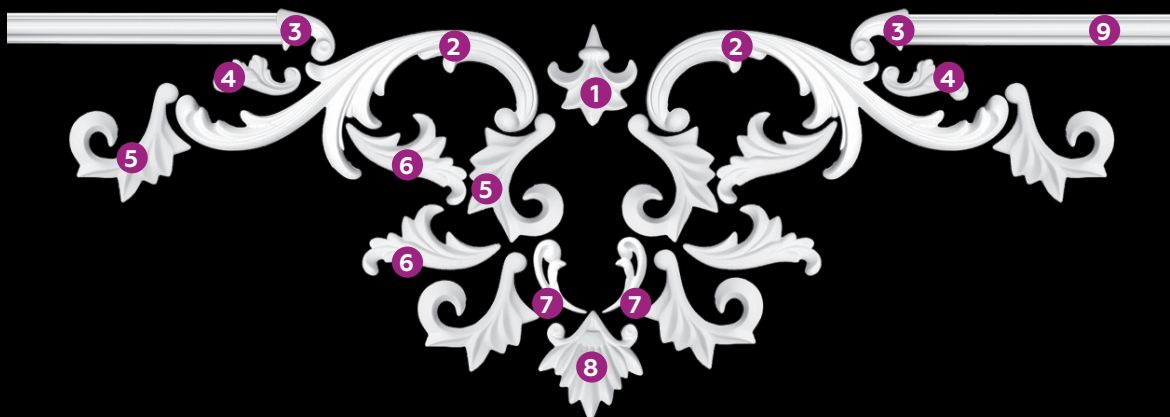

- 1. SDT66 (71x80x16mm) - 1 шт.
- 2. SU28 (285x99x15mm) - 1 пара
- 3. SDT52 (56x33x14mm) - 1 пара
- 4. SU60 (66x31x8mm) - 1 пара
- 5. SU54 (109x82x10mm) - 3 пары
- 6. SDT61 (100x49x11mm) - 2 пары
- 7. SU13 (84x34x10mm) - 1 пара
- 8. SDT50 (80x85x10mm) - 1 шт.

9. SMG2 (20x9mm)

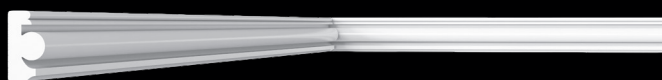

\* Молдинг SMG2 не входит в состав наборного средника.

## НАБОРНЫЙ СРЕДНИК SDT109N

Размер: 720x240x15 мм

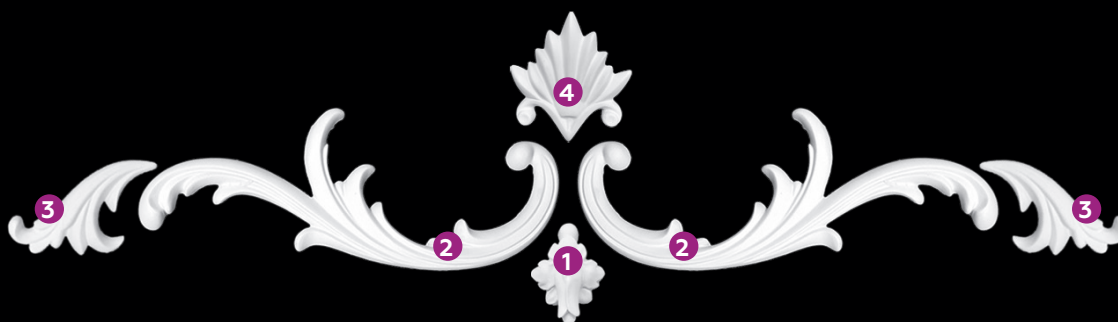

- 1. SDT32 (50x34x16mm) - 1 шт.
- 2. SU28 (285x99x15mm) - 1 пара
- 3. SDT61 (100x49x11mm) - 1 пара
- 4. SDT50 (80x85x10mm) - 1 шт.



**База SB4**  
H178x87x40мм



**База SB1**  
H250x93x30мм



**База SB2**  
H300x120x45мм



**База SB3**  
H578x247x40мм

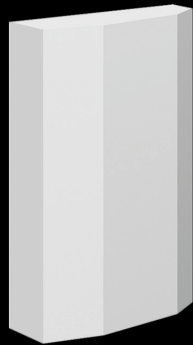

**База SB5**  
H202x135x50мм



**База SB5L (левая)\***  
H664x235x56мм



**База SB5R (правая)\***  
H664x235x56мм



**База SB6**  
H200x159x56мм

\*Совместима с молдингом SMG76



**Кронштейн SKN4**  
H100x80x50мм



**Кронштейн SKN9**  
H120x82x50мм





**Кронштейн SKN1**  
H120x95x73мм



**Кронштейн SKN5**  
H145x90x49мм



**Кронштейн SKN10**  
H180x110x80мм



**Кронштейн SKN2**  
H183x90x80мм



**Кронштейн SKN12**  
H185x185x102мм



**Кронштейн SKN11**  
H280x150x90мм

SF9 (H200x25x690 мм)



SF22 (H150x19x418 мм)



SF43 (H220x20x510 мм)

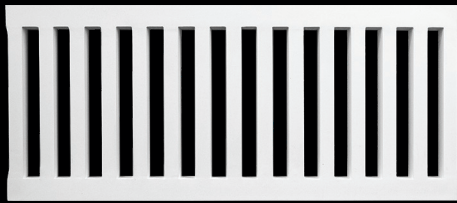

SK111 (H120x80x711 мм)\*

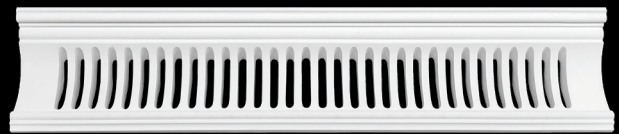

\*совместим с гладким карнизом SKT154

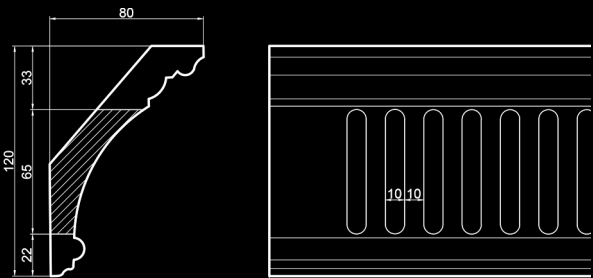
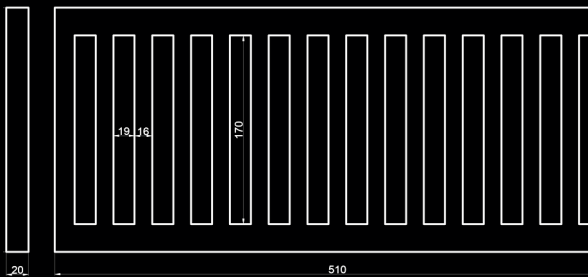

SK117 (H168x103x1000 мм)\*

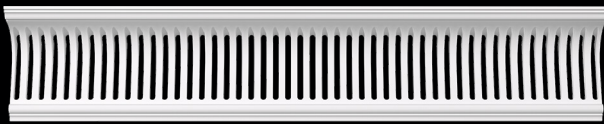

SK130 (H159x103x1000 мм)\*

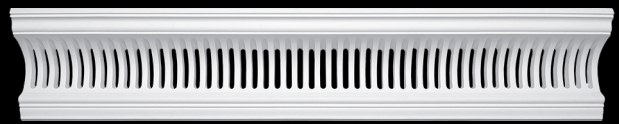

\*совместим с с гладким карнизом SKT151

\*совместим с гладким карнизом SK6K6

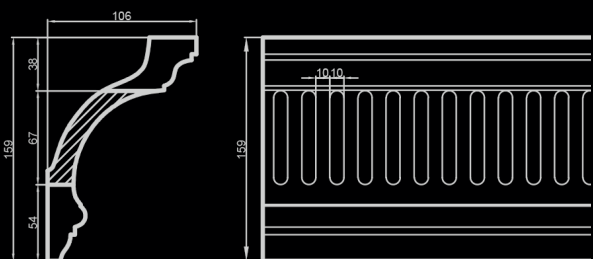
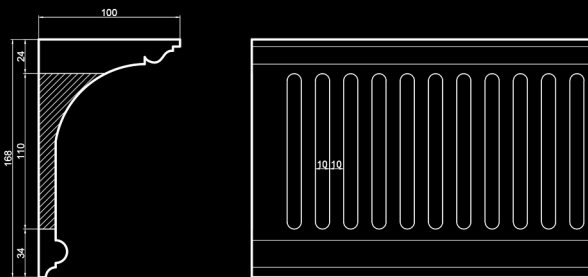

**SK128 (H230x114x1000 мм)\***



\*совместим с гладким карнизом SKT161

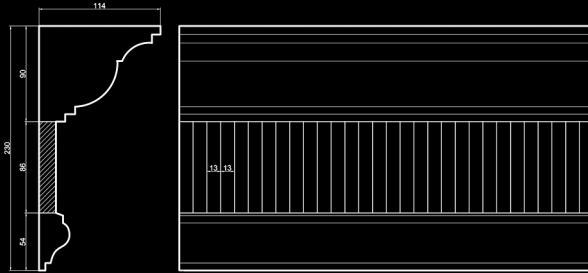

**SK129 (H143x65x991 мм)\***



\*совместим с гладким карнизом SKT160

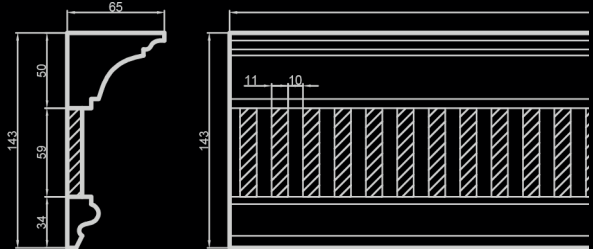

**SK53N (H136x101x514 мм)\***



\*совместим с орнаментальным карнизом SK118N

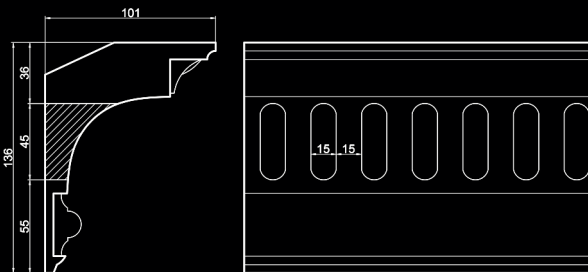

**SK121V (H170x105x736 мм)\***



\*совместим с орнаментальным карнизом SK121

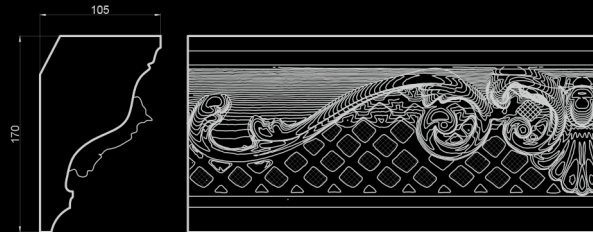

**Вентиляционная  
решётка SVR3**  
Ø 170x16мм



**Вентиляционная  
решётка SVR1**  
H237x160x15мм



**Вентиляционная  
решётка SVR2**  
H185x280x30мм

Кессонный потолок – это отличный выбор для создания оригинального и солидного интерьера. Красивые потолки играют, своего рода, завершающую роль в оформлении интерьера, а кессоны визуально делают их объемнее и глубже.



## Chocolate



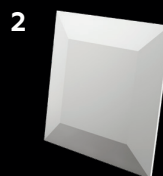

**Молдинг SMG60**  
H15x9мм



**3D панель CHOCO**  
H500x500x32мм

# Venezia



<p>1</p>  <p><b>Средник SDT65</b> H100x100x17мм</p>	<p>2</p>  <p><b>Карниз SKT145</b> H100x80мм</p>	<p>3</p>  <p><b>Молдинг SMG60</b> H15x9мм</p>
---	---	---

# Florentia

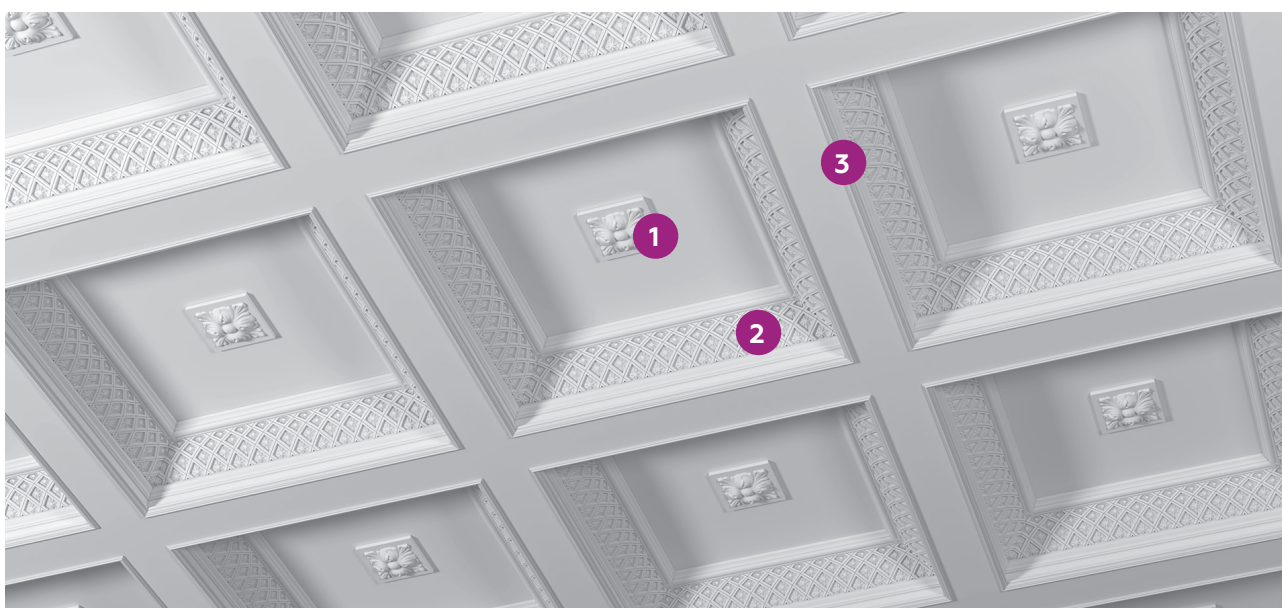

<p>1</p>  <p><b>Средник SDT4</b> H93x93x40мм</p>	<p>2</p>  <p><b>Карниз S3K4</b> H72x87мм</p>	<p>3</p>  <p><b>Молдинг SMG60</b> H15x9мм</p>
---	---	--

# SKL1

# SKL2

Элемент капители,  
абак  
SKL1-2  
H38x291x145мм



Элемент капители,  
основа SKL1-3  
H107x233x116мм



Ствол полуколонны SKL1-1  
H158x79x1150мм



Ствол полуколонны SKL2-1  
H160x80x1150мм



База полуколонны  
SKL1-4  
H130x233x117мм



# SKL3

# SKL10

Элемент капители,  
абак  
SKL3-2  
H43x327x164мм



Элемент капители,  
основа SKL3-3  
H121x262x131мм



Ствол полуколонны  
SKL3-1  
H180x90x1150мм



Ствол полуколонны  
SKL10-1  
H180x90x1150мм



База полуколонны  
SKL3-4  
H146x263x131мм



# SKL4

# SKL5

Элемент капители,  
абак SKL4-2  
H48x363x182мм



Элемент капители,  
основа SKL4-3  
H182x363x182мм



Ствол полуколонны  
SKL4-1  
H198x100x1150мм



Ствол полуколонны  
SKL5-1  
H200x100x1150мм



База полуколонны  
SKL4-4  
H162x292x146мм



# SKL6

# SKL7

Элемент капители,  
абак  
SKL6-2  
H52x400x200мм



Элемент капители,  
основа SKL6-3  
H148x320x160мм



Ствол полуколонны  
SKL6-1  
H218x110x1150мм



Ствол полуколонны  
SKL7-1  
H220x110x1150мм



База полуколонны  
SKL6-4  
H178x321x161мм



# SKL8

# SKL9

Элемент капители,  
абак  
SKL8-2  
H57x436x218мм



Элемент капители,  
основа SKL8-3  
H161x349x175мм



Ствол полуколонны  
SKL8-1  
H238x120x1150мм



Ствол полуколонны  
SKL9-1  
H240x120x1150мм



База полуколонны  
SKL8-4  
H195x350x175мм



# SKL13

Элемент капители,  
абак  
SKL13-2  
H35x330x330мм



Элемент капители,  
основа SKL13-3  
H96x274x274мм



Ø 200

Ствол SKL13-1  
H200x250x2250мм



Ø 250

Элемент капители,  
вал  
SKL13-4  
H110x324x162мм



База колонны  
SKL13-5  
H55x345x345мм



SPLR1

SPLR2



Элемент  
SPLR1-3  
H131x68x65мм



Капиталь SPLR1-1  
H314x253x101мм



Элемент  
SPLR1-2  
H131x68x65мм



Стол SPLR1-4  
H188x35x1150мм



Стол SPLR1-7  
H188x35x1150мм



База SPLR1-6  
H69x251x66мм



Постамент SPLR1-5  
H868x312x97мм

SBL1



Ø 175 мм



820 мм

Ø 170 мм

SBL2



Ø 63 мм



620 мм

Ø 53 мм

SBL3



Ø 87 мм



480 мм

Ø 87 мм

SBL4



Ø 97 мм



570 мм

Ø 100 мм

SBL5



Ø 58 мм

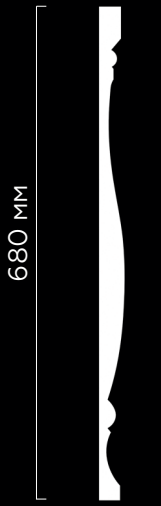

680 мм

Ø 56 мм

SBL6



Ø 88 мм



890 мм

Ø 100 мм

SBL7



Ø 102 мм

605 мм



Ø 102 мм

SBL8



Ø 110 мм

645 мм



Ø 105 мм

SBL9



Ø 170 мм

890 мм

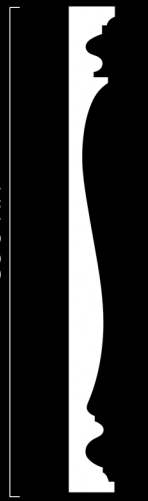

Ø 165 мм

SBL10



Ø 130 мм

795 мм



Ø 130 мм

SBL11



Ø 94 мм

480 мм



Ø 82 мм

SBL12



Ø 107 мм

505 мм



Ø 133 мм



**Скульптура SK-0015** (левый)  
145x75 мм



**Скульптура SK-0016** (правый)  
145x75 мм



**Скульптура SK-0018**  
151x94x91 мм



**Скульптура SK-0017**  
309x156x125 мм



**Скульптура SK-0014**  
190x125 мм



**Бюст SBT2**  
265x130x100 мм



**Леди SBT10**  
410x300 мм



**Бюст SBT1**  
499x275x200 мм



**Амур с яблоками SBT5**  
500x240 мм



**Лев SBT3**  
520x310 мм



**Мальчик на шаре SBT6**  
625x210 мм



**Девушка с чашей SBT4**  
635x230x240 мм



**Скульптура SBT14**  
334x154x121 мм



**Скульптура SBT15**  
340x162x126 мм



**Скульптура SBT11**  
175x130x77 мм



**Скульптура SBT16**  
570x150 мм



**Скульптура SBT12**  
247x145x85 мм



**Фигурка SBT8**  
215x140 мм



1. Молдинг SMG3
2. Молдинг SMG24
3. Порезка S1P1
4. Молдинг SMG14
5. Кронштейн SKN4
6. Молдинг SMG63
7. Карниз орнаментальный SK61N

# ПРАВИЛА ХРАНЕНИЯ ГИПСОВЫХ ИЗДЕЛИЙ

Изделия из лепнины очень надежны и долговечны. Чтобы сохранить лепнину в надлежащем виде до монтажа, необходимо соблюдать ряд правил хранения.

Если не соблюдать ряд условий, то гипсовые изделия могут деформироваться, или на них может появиться плесень.



Как известно, гипс склонен к поглощению влаги, поэтому **не рекомендуем хранить** изделия из него **в помещениях с повышенной влажностью.**



Лепнину для установки могут привезти как сухой, так и влажной.

**ВАЖНО! Поверхность**, на которой будут лежать гипсовые изделия, **должна быть ровной**, а помещение хорошо проветриваться.



**Штучные изделия** (розетки, углы, средники...) нужно обязательно **освободить от упаковки** и также выложить на ровную сухую поверхность.



**Лепные карнизы** и прочие **изделия**, которые производятся погонным метражом, ни в коем случае **нельзя класть друг на друга**. Их кладут на ровную поверхность в ряд, плотно прижав друг к другу и зафиксировав со всех сторон.

## Что еще нужно знать?!



1. Гипсовые изделия предназначены **только для установки в интерьерах** и не предназначены для использования на фасадах зданий.



2. Для использования гипсовых изделий **в ваннных комнатах, бассейнах и других помещениях с повышенной влажностью**, изделия изготавливаются с **гидрофобной обработкой**, это необходимо обговорить с менеджером при заказе изделий.



3. **Все карнизы по умолчанию производятся со срезанным углом** (даже если в каталоге он изображен с прямым углом).

Это необходимо для облегчения монтажа.

Возможность изготовления изделия с прямым, а не со срезанным углом, уточняйте у вашего менеджера!